

# Panasonic

DVD/CD Player  
Lecteur DVD/CD

## DVD-H1000D

Operating Instructions  
Manuel d'utilisation  
Instrucciones de funcionamiento



Before attempting to connect, operate or adjust this product, please read these instructions completely. Please save this manual.

Il est recommandé de lire attentivement le présent manuel avant d'utiliser l'appareil. Conserver ce manuel.

Antes de tratar de conectar, utilizar o ajustar este aparato, lea completamente estas instrucciones. Guarde este manual.



This manual was printed with soy based ink.  
Ce manuel a été imprimé avec de l'encre à base de soja.  
Este manual fue impreso con tinta con base de soja.

VQT7722-1

## Safety information

**Note:**

This player can be used only where the power supply is AC 120 V, 60 Hz. It cannot be used elsewhere.

**CAUTION:**

DVD/CD PLAYER IS A CLASS I LASER PRODUCT. HOWEVER THIS DVD/CD PLAYER USES A VISIBLE LASER BEAM WHICH COULD CAUSE HAZARDOUS RADIATION EXPOSURE IF DIRECTED. BE SURE TO OPERATE THE DVD/CD PLAYER CORRECTLY AS INSTRUCTED.

WHEN THIS DVD/CD PLAYER IS PLUGGED TO THE WALL OUTLET, DO NOT PLACE YOUR EYES CLOSE TO THE OPENING OF THE DISC TRAY AND OTHER OPENINGS TO LOOK INTO THE INSIDE OF THIS PLAYER.

USE OF CONTROLS OR ADJUSTMENTS OR PERFORMANCE OF PROCEDURES OTHER THAN THOSE SPECIFIED HEREIN MAY RESULT IN HAZARDOUS RADIATION EXPOSURE.

DO NOT OPEN COVERS AND DO NOT REPAIR YOURSELF. REFER SERVICING TO QUALIFIED PERSONNEL.

**WARNING:**

TO REDUCE THE RISK OF FIRE OR ELECTRIC SHOCK, DO NOT EXPOSE THIS EQUIPMENT TO RAIN OR MOISTURE.

TO REDUCE THE RISK OF FIRE OR ELECTRIC SHOCK, AND ANNOYING INTERFERENCE, USE THE RECOMMENDED ACCESSORIES ONLY.

THIS DEVICE IS INTENDED FOR CONTINUOUS OPERATION!

**CAUTION:**

NO EQUIPMENT GROUNDING IS PROVIDED. DO NOT USE THIS CORD SET FOR OTHER EQUIPMENT. USE PROVIDED EQUIPMENT ONLY. TO PREVENT ELECTRIC SHOCK, DO NOT USE THIS (POLARIZED) PLUG WITH AN EXTENSION CORD, RECEPTACLE OR OTHER OUTLET UNLESS THE BLADES CAN BE FULLY INSERTED TO PREVENT BLADE EXPOSURE.

**CAUTION**
**RISK OF ELECTRIC SHOCK  
DO NOT OPEN**

CAUTION: TO REDUCE THE RISK OF ELECTRIC SHOCK, DO NOT REMOVE COVER (OR BACK). NO USER-SERVICEABLE PARTS INSIDE. REFER SERVICING TO QUALIFIED SERVICE PERSONNEL.



The lightning flash with arrowhead symbol, within an equilateral triangle, is intended to alert the user to the presence of uninsulated "dangerous voltage" within the product's enclosure that may be of sufficient magnitude to constitute a risk of electric shock to persons.



The exclamation point within an equilateral triangle is intended to alert the user to the presence of important operating and maintenance (servicing) instructions in the literature accompanying the appliance.

**FCC NOTE: (U.S.A. Only)**

This equipment has been tested and found to comply with the limits for a Class B digital device, pursuant to Part 15 of the FCC Rules. These limits are designed to provide reasonable protection against harmful interference in a residential installation. This equipment generates, uses and can radiate radio frequency energy and, if not installed and used in accordance with the instructions, may cause harmful interference to radio communications. However, there is no guarantee that interference will not occur in a particular installation. If this equipment does cause harmful interference to radio or television reception, which can be determined by turning the equipment off and on, the user is encouraged to try to correct the interference by one or more of the following measures:

- Reorient or relocate the receiving antenna.
- Increase the separation between the equipment and receiver.
- Connect the equipment into an outlet on a circuit different from that to which the receiver is connected.
- Consult the dealer or an experienced radio/TV technician for help.

FCC Caution: To assure continued compliance, follow the attached installation instructions and use only shielded cables when connecting to other devices. Also, any changes or modifications not expressly approved by the party responsible for compliance could void the user's authority to operate this equipment.

CAUTION	-LASER RADIATION WHEN OPEN. DO NOT STARE INTO BEAM.
ATTENTION	-RAYONNEMENT LASER EN CAS D'OUVERTURE. NE PAS REGARDER DANS LE FAISCEAU.
VORSICHT	-LASERSTRAHLUNG, WENN ABDECKUNG GEÖFFNET. NICHT IN DEN STRAHL BLICKEN.
ADVARSEL	-LASERSTRÅLING VED ÅBNING. SE IKKE IND I STRÅLEN.
ADVARSEL	-LASERSTRÅLING NÅR DEKSEL ÅPNES. STIRR IKKE INN I STRÅLEN.
VARNING	-LASERSTRÅLNING NÅR DENNA DEL ÄR ÖPPNAD. STIRRA EJ IN I STRÅLEN.
VARO!	-AVATTAESSA OLET ALTTIINA LASERSÄTEILYLLE. ÄLÄ TUIJOTA SÄTEESEEN.
注意	- 当打开这里会出现激光, 请不要直视激光。
注意	- ここを開くとレーザー光が出ます。 レーザー光をのぞき込まないでください。

(Inside of player)

## Precautions

Please read these precautions before operating this player.

### ■ Power cord protection

To avoid any malfunctions of the player, and to protect against electric shock, fire or personal injury, please observe the following.

- **Hold the plug firmly when connecting or disconnecting the AC cord to this player.**
- **Do not connect or disconnect the AC cord when your hands are wet.**
- **Keep the AC cord away from heating appliances.**
- **Never put any heavy object on the AC cord.**
- **Do not attempt to repair or reconstruct the AC cord in any way.**
- **Remove dust, dirt, etc. on the plug at regular intervals.**
- **If the player has been dropped or otherwise damaged, turn off the power and disconnect the AC cord.**
- **If smoke, malodors or noises are emitted from the player, turn off the power and disconnect the AC cord.**

### ■ Placement

Avoid placing the player in areas of:

- direct sunlight or heating radiators, or closed automobiles
- high temperature [over 95°F (35°C)] or high humidity (over 90%)
- excessive dust
- vibration, impact or where the surface is tilted as the internal parts may be seriously damaged.

### ■ Non-use periods

- When the player is not being used, turn the power off.
- When left unused for a long period of time, the player should be unplugged from the household AC outlet.

### ■ No fingers or other objects inside

- Touching internal parts of this player is dangerous, and may cause serious damage to the player. Do not attempt to disassemble the player.
- Do not put any foreign object on the disc tray.

### ■ Keep away from water and magnets.

- Keep the player away from flower vases, tubs, sinks, etc. If liquids are spilled into the player, serious damage could occur.
- Keep magnetic objects such as speakers, at a distance from the player.

### ■ Stacking

- Placing the player on a sturdy and stable stand is recommended to ensure proper performance and functions.
- This player is heavy. Be careful not to drop it when carrying it. An injury could result if the player drops on your foot.
- Place the player in a horizontal position, and do not place anything heavy on it.
- Do not place the player on amplifiers or other equipment which may become hot.

### ■ Condensation

Moisture may form on the lens in the following conditions...

- immediately after a heater has been turned on.
  - in a steamy or very humid room.
  - when the player is moved from a cold environment to a warm one.
- If moisture forms inside this player, it may not operate properly. In this case, turn on the power and wait about one hour for the moisture to evaporate.

### ■ If there is noise interference on the TV while a broadcast is being received

Depending on the reception condition of the TV, interference may appear on the TV screen while you are watching a TV broadcast and the player is left on. This is not a malfunction of the player or the TV. To watch a TV broadcast, turn off this player.

## Consignes de sécurité

### Nota:

Cet appareil requiert une alimentation de 120 V c.a., 60 Hz. Ne pas l'alimenter sur toute autre source.

### ATTENTION:

CET APPAREIL EST UN PRODUIT LASER DE CLASSE I. TOUTEFOIS, CE LECTEUR UTILISE UN FAISCEAU LASER VISIBLE, LEQUEL PEUT CAUSER DES RADIATIONS DANGEREUSES. SE CONFORMER AUX INSTRUCTIONS DU PRÉSENT MANUEL.

LORSQUE CE LECTEUR EST BRANCHÉ SUR LE SECTEUR, NE PAS APPROCHER LES YEUX DE L'OUVERTURE DU PLATEAU DU DISQUE NI DES AUTRES OUVERTURES POUR REGARDER À L'INTÉRIEUR DU LECTEUR.

L'UTILISATION DE COMMANDES OU LE RECOURS À DES RÉGLAGES AUTRES QUE CEUX INDICUÉS DANS CE MANUEL PEUVENT PRÉSENTER DES RISQUES D'EXPOSITION À DES RADIATIONS.

NE PAS OUVRIR LE BOÎTIER. TOUTE RÉPARATION DOIT ÊTRE FAITE PAR UN PERSONNEL QUALIFIÉ ET NON PAR L'USAGER.

### MISE EN GARDE:

AFIN DE PRÉVENIR TOUT RISQUE D'INCENDIE OU DE CHOCS ÉLECTRIQUES, NE PAS EXPOSER CET APPAREIL À LA PLUIE OU À UNE HUMIDITÉ EXCESSIVE.

AFIN DE PRÉVENIR TOUT RISQUE D'INCENDIE OU D'INTERFÉRENCES, UTILISER UNIQUEMENT LES ACCESSOIRES RECOMMANDÉS.

CET APPAREIL EST CONÇU POUR UN FONCTIONNEMENT CONTINU.

### MISE EN GARDE:

AUCUN ÉQUIPEMENT DE MISE À LA TERRE N'EST FOURNI. NE PAS UTILISER LE CORDON D'ALIMENTATION AVEC D'AUTRES APPAREILS. LIMITER L'EMPLOI À CET APPAREIL.

AFIN DE PRÉVENIR TOUT RISQUE D'INCENDIE OU DE CHOCS ÉLECTRIQUES, NE PAS BRANCHER LA FICHE (POLARISÉE) DU CORDON D'ALIMENTATION DE L'APPAREIL DANS UN CORDON PROLONGATEUR, UNE PRISE DE COURANT OU TOUTE AUTRE PRISE À MOINS QUE LES LAMES NE PUISSENT ÊTRE INSÉRÉES À FOND.



## ATTENTION

RISQUE DE CHOC ÉLECTRIQUE  
NE PAS OUVRIR



ATTENTION: POUR RÉDUIRE TOUT RISQUE DE CHOC ÉLECTRIQUE, NE PAS RETIRER LE PANNEAU SUPÉRIEUR OU ARRIÈRE. L'APPAREIL NE RENFERME AUCUNE PIÈCE QUI SOIT RÉPARABLE PAR L'UTILISATEUR. CONFIER TOUTE RÉPARATION À UN PERSONNEL QUALIFIÉ.



Le symbole de l'éclair dans un triangle équilatéral indique la présence d'une tension suffisamment élevée pour engendrer un risque de chocs électriques.



Le point d'exclamation dans un triangle équilatéral indique que le manuel d'utilisation inclus avec l'appareil contient d'importantes recommandations quant au fonctionnement et à l'entretien de ce dernier.

CAUTION -LASER RADIATION WHEN OPEN.  
DO NOT STARE INTO BEAM.

ATTENTION -RAYONNEMENT LASER EN CAS D'OUVERTURE.  
NE PAS REGARDER DANS LE FAISCEAU.

VORSICHT -LASERSTRAHLUNG, WENN ABDECKUNG GEÖFFNET.  
NICHT IN DEN STRAHL BLICKEN.

ADVARSEL -LASERSTRÅLING VED ÅBNING.  
SE IKKE IND I STRÅLEN.

ADVARSEL -LASERSTRÅLING NÅR DEKSEL ÅPNES.  
STIRR IKKE INN I STRÅLEN.

VARNING -LASERSTRÅLNING NÅR DENNA DEL ÅR ÖPPNAD.  
STIRRA EJ IN I STRÅLEN.

VARO! -AVATTAESSA OLET ALTTIINA LASERSÄTEILYLLE.  
ÄLÄ TUJOTA SÄTEESEEN.

注意 - 当打开这里会出现激光,  
请不要直视激光。

注意 - ここを開くとレーザー光が出ます。  
レーザー光をのぞき込まないでください。

(Intérieur du produit)

# Précautions

Lire attentivement et observer les précautions ci-dessous avant d'utiliser ce lecteur.

## ■ Protection du cordon d'alimentation

Respecter les consignes suivantes afin de prévenir tout dommage ou problème de fonctionnement.

- Pour débrancher l'appareil, toujours tirer sur la fiche et non sur le cordon.
- Ne pas brancher ni débrancher le cordon d'alimentation avec des mains mouillées.
- Éloigner le cordon d'alimentation de tout appareil de chauffage ou émettant de la chaleur.
- Ne pas placer d'objet lourd sur le cordon d'alimentation.
- Ne pas tenter de réparer ou de remettre le cordon en état.
- Enlever la poussière, la saleté, etc. de la fiche à intervalles réguliers.
- Si l'appareil est tombé ou qu'il est autrement endommagé, le mettre hors contact et débrancher le cordon d'alimentation.
- S'il se dégage de la fumée, des mauvaises odeurs ou des bruits bizarres de l'appareil, le mettre hors contact et débrancher le cordon d'alimentation.

## ■ Emplacement

Éviter de placer l'appareil dans des endroits:

- situés en plein soleil, près d'un radiateur ou dans un véhicule fermé
- haute température [supérieure à 35°C (95°F)] ou forte humidité (supérieure à 90%)
- très poussiéreux
- vibrations, impact ou surface inclinée cela pourrait endommager gravement les pièces internes.

## ■ Après usage

- Après usage, toujours couper le contact sur l'appareil.
- En cas de non utilisation prolongée, débrancher le cordon d'alimentation de la prise de courant.

## ■ Doigts et objets à l'intérieur

- Il peut être dangereux de toucher aux pièces internes de l'appareil et cela pourrait les endommager. Ne pas tenter de démonter l'appareil.
- Ne pas poser d'objets étrangers dans le plateau du disque.

## ■ Éloigner de l'eau ou des aimants.

- Éloigner l'appareil des vases, baignoires, éviers, etc.  
Si un liquide est renversé dans l'appareil, de sérieux dommages peuvent en résulter.
- Ne jamais approcher d'objets magnétiques tels que des enceintes de l'appareil.

## ■ Empilage

- Afin d'assurer le bon fonctionnement de l'appareil, il est recommandé de le placer sur une surface stable et solide.
- Ce lecteur est lourd. Veiller à ne pas le faire tomber en le transportant. Il y a risque de blessure si le lecteur tombe sur les pieds.
- Placer l'appareil à l'horizontale et ne poser aucun objet lourd dessus.
- Ne pas mettre l'appareil sur un amplificateur ni sur tout autre appareil qui risque de chauffer.

## ■ Condensation

De la condensation risque de se former sur la lentille dans les cas suivants:

- Tout de suite après avoir allumé le chauffage.
- Dans une pièce embuée ou très humide.
- Quand l'appareil est brusquement amené d'un environnement froid à une pièce chauffée.

Si de la condensation se forme à l'intérieur de l'appareil, il risque de ne plus fonctionner correctement. Dans ce cas, l'allumer et attendre environ une heure que la condensation se soit évaporée.

## ■ Interférence pendant la réception télé

Selon les conditions de réception du signal de télévision, des parasites peuvent apparaître sur l'écran si le lecteur est laissé en contact. Dans une telle éventualité, couper tout simplement le contact sur le lecteur.

## Información para su seguridad

**Nota:**

Este aparato sólo puede utilizarse en lugares donde la fuente de alimentación sea de 120 V CA, 60 Hz. No se puede utilizar en otros lugares.

**¡ADVERTENCIA!**

EL DVD/CD PLAYER ES UN PRODUCTO LÁSER CLASE I. SIN EMBARGO, ESTE DVD/CD PLAYER UTILIZA UN RAYO LÁSER VISIBLE QUE PUEDE CAUSAR UNA EXPOSICIÓN PELIGROSA A SU RADIACIÓN SI SE LE MIRA DIRECTAMENTE. ASEGÚRESE DE UTILIZAR CORRECTAMENTE EL REPRODUCTOR, COMO SE INDICA EN LAS INSTRUCCIONES.

CUANDO ENCHUFE ESTE APARATO A UNA TOMA DE CORRIENTE, NO SE ACERQUE A LA ABERTURA DE LA BANDEJA DEL DISCO NI A OTRAS ABERTURAS PARA MIRAR EL INTERIOR DE ESTE REPRODUCTOR.

EL USAR LOS CONTROLES, HACER LOS REGLAJES O LOS PASOS REQUERIDOS EN FORMA DIVERSA DE LA AQUÍ EXPUESTA PUEDE REDUNDAR EN EXPOSICIÓN PELIGROSA A LA RADIACIÓN.

NO ABRA LAS TAPAS NI HAGA REPARACIONES USTED MISMO. EN CASO DE PRODUCIRSE ANOMALÍAS SOLICITE AYUDA DE PERSONAL CUALIFICADO.

**¡AVISO!**

PARA REDUCIR EL RIESGO DE INCENDIOS O SACUDIDAS ELÉCTRICAS, NO EXPONGA ESTE EQUIPO A LA LLUVIA NI A LA HUMEDAD.

PARA REDUCIR EL RIESGO DE INCENDIOS, SACUDIDAS ELÉCTRICAS O CAUSAR MOLESTAS INTERFERENCIAS, UTILICE SOLAMENTE LOS ACCESORIOS RECOMENDADOS.

¡ESTE APARATO HA SIDO DISEÑADO PARA FUNCIONAR CONTINUAMENTE!

**¡ADVERTENCIA!**

NO SE HA SUMINISTRADO CONEXIÓN A TIERRA PARA EL EQUIPO. NO UTILICE EL CABLE DE ALIMENTACIÓN CON OTRO EQUIPO. UTILICE SOLAMENTE EL EQUIPO SUMINISTRADO. PARA IMPEDIR SACUDIDAS ELÉCTRICAS, NO UTILICE ESTA CLAVIJA (POLARIZADA) CON UN CABLE DE EXTENSIÓN, RECEPTÁCULO U OTRA TOMA DE ALIMENTACIÓN A MENOS QUE SUS PATILLAS PUEDAN INSERTARSE COMPLETAMENTE EVITANDO QUE QUEDEN EXPUESTAS.



**AVISO**  
PELIGRO DE SACUDIDA ELÉCTRICA  
NO ABRIR



**ADVERTENCIA:**

PARA REDUCIR EL RIESGO DE QUE SE PRODUZCAN SACUDIDAS ELÉCTRICAS, NO quite la cubierta (o el panel posterior). EN EL INTERIOR NO HAY PARTES QUE PUEDA REPARAR EL USUARIO. SOLICITE EL TRABAJO DE SERVICIO AL PERSONAL DE SERVICIO CUALIFICADO.



El símbolo del rayo con punta de flecha, en el interior de un triángulo equilátero, tiene la finalidad de avisar al usuario de la presencia de "tensiones peligrosas" sin aislar en el interior de la caja del aparato que pueden ser de suficiente magnitud como para constituir un riesgo de sacudida eléctrica para las personas.



El signo de exclamación, en el interior de un triángulo equilátero, tiene la finalidad de avisar al usuario de la presencia de importantes instrucciones de funcionamiento y mantenimiento (servicio) en el manual que acompaña al aparato.

**NOTA DE LA FCC:** (Sólo para los EE. UU.)

Este equipo ha sido probado y ha demostrado cumplir con los límites para dispositivos digitales de la Clase B, de acuerdo con el Apartado 15 de las Normas de la FCC. Estos límites han sido diseñados para proporcionar una protección razonable contra interferencias perjudiciales en una instalación residencial. Este equipo genera, utiliza y puede radiar energía radioeléctrica y, si no se instala y utiliza de acuerdo con las instrucciones, puede causar una interferencia perjudicial en las comunicaciones por radio. Sin embargo, no existe garantía de que no se produzcan interferencias en una instalación particular. Si este equipo causa una interferencia perjudicial en la recepción de la radio o del televisor, lo que se puede determinar apagando y encendiendo el equipo, al usuario se le recomienda intentar eliminar las interferencias tomando una, o más, de las medidas siguientes:

- Cambie la orientación o el lugar de instalación de la antena.
- Aumente la separación entre el equipo y el receptor.
- Conecte el equipo a una toma de corriente cuyo circuito no sea el mismo que el de la toma a la que está conectado el receptor.
- Consulte con su concesionario o con un técnico con experiencia en radio/televisión para que le ayude.

Aviso de la FCC: Para cumplir de forma continuada con las normas de la FCC, siga las instrucciones de instalación adjuntas y utilice solamente cables blindados cuando conecte otros aparatos. Además, cualquier cambio o modificación que no esté aprobado expresamente por el responsable de que se cumplan las normas podría anular la autorización que el usuario tiene para utilizar este equipo.

CAUTION	-LASER RADIATION WHEN OPEN. DO NOT STARE INTO BEAM.
ATTENTION	-RAYONNEMENT LASER EN CAS D'OUVERTURE. NE PAS REGARDER DANS LE FAISCEAU.
VORSICHT	-LASERSTRAHLUNG, WENN ABDECKUNG GEÖFFNET. NICHT IN DEN STRAHL BLICKEN.
ADVARSEL	-LASERSTRÅLING VED ÅBNING. SE IKKE IND I STRÅLEN.
ADVARSEL	-LASERSTRÅLING NÅR DEKSEL ÅPNES. STIRR IKKE INN I STRÅLEN.
VARNING	-LASERSTRÅLNING NÅR DENNA DEL ÅR ÖPPNAD. STIRRA EJ IN I STRÅLEN.
VARO!	-AVATTAESSA OLET ALTTIINA LASERSÄTEILYLLE. ÄLÄ TUJJOTA SÄTEESEEN.
注意	- 当打开这里会出现激光, 请不要直视激光。
注意	- ここを開くとレーザー光が出ます。 レーザー光をのぞき込まないでください。

(Parte interior del aparato)

MENSAJE EN LA ETIQUETA-  
PRECAUCIÓN-RADIACIÓN  
LÁSER AL ABRIR.  
NO MIRE AL RAYO.

## Precauciones

Lea atentamente estas instrucciones antes de poner este aparato en funcionamiento.

### ■ Protección del cable de alimentación

Para evitar fallos en el funcionamiento del aparato, y como protección contra sacudidas eléctricas, incendios o lesiones personales, tenga en cuenta los puntos siguientes.

- Sujete firmemente la clavija cuando conecte o desconecte el cable de alimentación de CA de este aparato.
- No conecte ni desconecte el cable de alimentación de CA cuando sus manos estén mojadas.
- Mantenga el cable de alimentación de CA alejado de aparatos de calefacción.
- Nunca ponga un objeto pesado encima del cable de alimentación de CA.
- No trate de reparar o alterar el cable de alimentación de CA de ninguna manera.
- Quite a intervalos regulares el polvo, la suciedad, etc. de la clavija.
- Si el aparato se ha caído o se ha estropeado de cualquier otra forma, desconecte la alimentación y el cable de alimentación de CA.
- Si el aparato produce humo, malos olores o ruidos, desconecte la alimentación y el cable de alimentación de CA.

### ■ Ubicación

Evite poner el aparato en:

- lugares expuestos a la luz directa del sol o a radiadores de calefacción, o en el interior de automóviles cerrados
- lugares de alta temperatura [más de 95°F (35 grados)] o alta humedad (más de 90 por ciento)
- mucho polvo
- vibraciones, impactos o donde la superficie esté inclinada. las partes internas podrían estropearse seriamente.

### ■ Periodos en los que no se utiliza el aparato

- Ponga el aparato en el modo de alimentación en espera cuando no lo utilice.
- Cuando no lo utilice durante un largo periodo de tiempo, el aparato deberá ser desconectado de la toma de corriente.

### ■ No introduzca los dedos ni otros objetos

- Es peligroso, y puede causar serios daños al aparato, tocar las piezas internas del aparato. No intente desmontarlo.
- No ponga ningún objeto extraño en la bandeja del disco.

### ■ Aléjelo del agua/imanes.

- Aparte el aparato de jarrones de flores, bañeras, fregaderos, etc. Si se derrama líquido en el aparato pueden producirse serias averías.
- Nunca acerque objetos magnéticos tales como altavoces a este aparato.

### ■ Instalación

- Se recomienda poner el reproductor en un soporte fuerte y estable para asegurar el rendimiento y las funciones apropiados.
- Este reproductor es pesado. Tenga cuidado para no dejarlo caer cuando lo transporte. Si el reproductor cayera encima de su pie podría lesionarle.
- Ponga el aparato en posición horizontal y no coloque nada pesado sobre él.
- No coloque el aparato sobre un amplificador u otro equipo que pueda calentarse.

### ■ Condensación

La humedad se puede formar en las lentes en los casos siguientes:

- Inmediatamente después de encender una calefacción.
  - En una sala con vapor o muy húmeda.
  - Cuando el aparato se traslade desde un lugar frío hasta otro cálido.
- Si se forma humedad en el interior de este aparato, éste quizá no pueda funcionar adecuadamente. En este caso, conecte la alimentación y espere una hora aproximadamente hasta que se evapore la humedad.

### ■ Si hay interferencias de ruido en el televisor mientras se recibe una emisión

Dependiendo de la condición de la recepción del televisor, la interferencia tal vez aparezca en el monitor de TV cuando usted vea un programa de televisión y este aparato se deje encendido. Esto no indica ningún fallo en el aparato ni en el televisor. Ponga el aparato en el modo de alimentación en espera para ver un programa de televisión.

## Dear Customers

May we take this opportunity to thank you for purchasing this Panasonic DVD/CD player.

We strongly recommend that you carefully study the Operating Instructions before attempting to operate the player and that you note the listed precautions.

The model number and serial number of this player can be found on either the back or the bottom of the player. Please note them in the space provided below and retain this booklet as a permanent record of your purchase to aid identification in the event of theft.

MODEL NUMBER \_\_\_\_\_  
SERIAL NUMBER \_\_\_\_\_

## FRANÇAIS

## Cher client

Nous vous remercions d'avoir fait l'acquisition de ce lecteur DVD/CD Panasonic.

Il est vivement recommandé de lire attentivement le manuel d'utilisation et de tenir compte des différentes recommandations avant de faire fonctionner l'appareil.

Il est recommandé de noter, dans l'espace prévu ci-dessous, le numéro de modèle et le numéro de série inscrits à l'arrière, ou sous le fond de l'appareil et de conserver ce manuel pour référence ultérieure.

NUMÉRO DE MODÈLE \_\_\_\_\_  
NUMÉRO DE SÉRIE \_\_\_\_\_

## ESPAÑOL

## Estimado cliente

Permítanos tomar esta oportunidad para agradecerle la compra de este DVD/CD player Panasonic.

Le sugerimos que lea atentamente estas instrucciones de funcionamiento antes de tratar de utilizar el aparato, y que tenga en cuenta las precauciones indicadas.

El número de modelo y el número de serie de este aparato se encuentran en el panel trasero o en la parte inferior del aparato.

Anote estos datos en el espacio suministrado abajo y guarde este manual a modo de prueba permanente de su compra, para ayudarlo a identificarlo en caso de que se lo roben.

NÚMERO DE MODELO \_\_\_\_\_  
NÚMERO DE SERIE \_\_\_\_\_

## Accessories

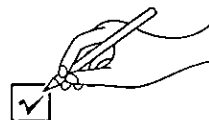

Please check and identify the supplied accessories.

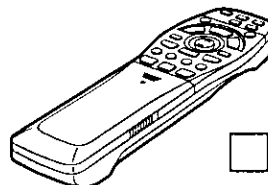

Remote control unit ... 1

(Part No. VEQ2192)

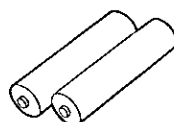

Batteries (size "AA") for remote control unit ..... 2

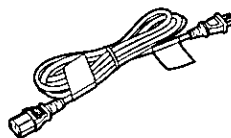

AC cord ..... 1

(Part No. VJA1098)

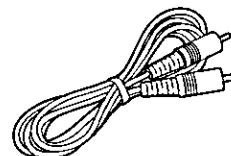

Video cable ..... 1

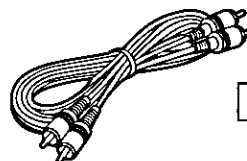

Audio cable ..... 1

(Part No. VFA0156)

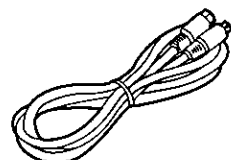

S video cable ..... 1

(Part No. VJA0658-A)

### Optional accessories

Optical digital audio cable  
Coaxial audio cable

#### (Only for U.S.A.)

To order accessories, call PASC Accessory Dept.  
1-888-PANA-DVD (1-888-726-2383).

#### (Only for Canada)

To order accessories, call the dealer from whom you have made your purchase.



## Accessoires



Vérifier les accessoires en les cochant.

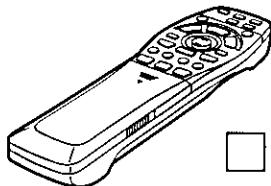

Télécommande ..... 1

(No. de pièce VEQ2192)

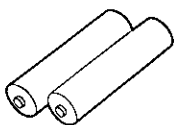

Piles (format "AA") pour la télécommande ..... 2

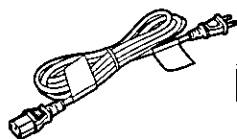

Cordon d'alimentation secteur ..... 1

(No. de pièce VJA1098)

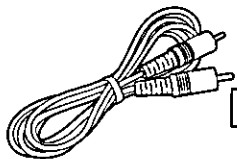

Câble vidéo ..... 1

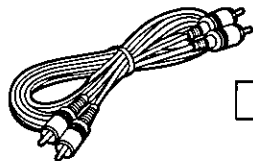

Câble audio ..... 1

(No. de pièce VFA0156)

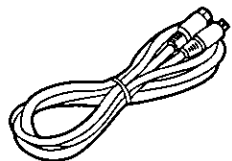

Câble S-vidéo ..... 1

(No. de pièce VJA0658-A)

## Accessoires facultatifs

Câble audio numérique optique  
Câble audio coaxial

Pour la commande d'accessoires, contacter le magasin où l'appareil a été acheté.

## Accesorios

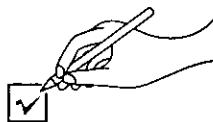

Marque e identifique los accesorios suministrados.

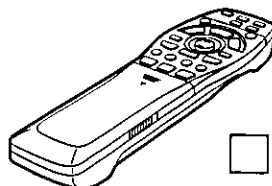

Mando a distancia ..... 1

(Número de parte VEQ2192)

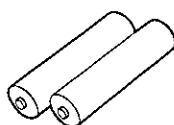

Pilas (tamaño "AA") para el mando a distancia ..... 2

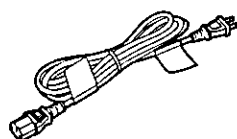

Cable de alimentación de CA ..... 1

(Número de parte VJA1098)

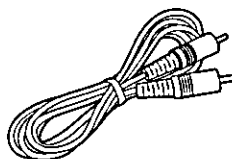

Cable de vídeo ..... 1

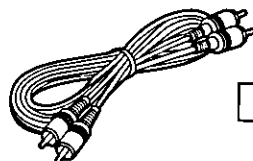

Cable de audio ..... 1

(Número de parte VFA0156)

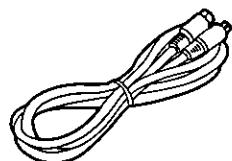

Cable de vídeo S ..... 1

(Número de parte VJA0658-A)

## Accesorios opcionales

Cable de audio digital óptico  
Cable de audio coaxial

(Sólo para los EE. UU.)

Para pedir accesorios, llame al Departamento de Accesorios PASC, al número 1-888-PANA-DVD (1-888-726-2383).

(Sólo para Canadá)

Para pedir accesorios, llame al concesionario a quien hizo la compra.

## Features

### ■ Various video connectors to support different monitor types

The progressive video output works with monitors that have a 525P (480P) video input jack, such as Digital TVs and CRT projectors. The player also has component video output (480i) connectors, S video output connectors, and a video output connector for conventional interlaced signal connections.

### ■ Digital audio output for Dolby Digital (AC-3) and dts (digital theater systems)

The player has three different digital audio outputs (two coaxial and one optical). These features allow you to connect to multiple systems simultaneously, in addition to creating a full-fledged Dolby Digital 5.1ch surround sound system. It also supports dts bitstream output. This means you can enjoy high quality 5.1ch digital surround from dts discs when you combine the player with a dts decoder or an amplifier incorporating a dts decoder.

### ■ Exacting standards for high-quality audio and video

#### ● Large dedicated audio R-Core Toroidal Transformer

A large R-Core Toroidal Transformer provides clean current to the audio circuitry while minimizing magnetic leakage from the source transformer. This reduces high-range frequency noise, allowing you to capture distortion-free high-range frequencies and rich low-range frequencies.

#### ● 96 kHz/24 bit Multi-bit D/A Converters

This player has two independent (L/R) 96 kHz/24 bit Multi-bit D/A Converters. This enables high accuracy analog conversion of all linear PCM signals, from 48 kHz/16 bit to 96 kHz/24 bit which is the highest sound standard for DVD (video).

#### ● 2D Digital Video Enhancement

The fine video signal converted to the progressive system is corrected vertically as well as horizontally, thereby minimizing image blurring and providing sharp and detailed video.

#### ● One Piece Aluminum Die-Cast Construction

The chassis of this player is made of die-cast aluminum which is non-magnetic, has low electrical resistance, and is very rigid and solid. The chassis of this player, which has a thick composite box construction, minimizes as much as possible any unnecessary vibrations, which are a cause of muddy sound, thus promising high quality video and audio playback. The internal circuitry is protected from electrical and magnetic interference, helping to improve pickup precision.

### ■ Many convenient features

- On-Screen Menu Icons for showing the disc information or player information and providing access to many major functions of this player. (See page 52.)
- Programming of up to 5 scenes in memory (markers) (See page 66.)

### ■ A wide range of functions enabled by DVD

- **Multi-subtitle function** (See page 68.)  
Subtitles may be displayed in one of a maximum of 32 languages. (The number of subtitle languages depends on the software.)
- **Multi-audio function** (See page 70.)  
The audio soundtrack can be heard in up to 8 languages (The number of audio languages depends on the software.)
- **Multi-angle function** (See page 72.)  
This function allows you to choose the viewing angle of scenes which were shot from a number of different angles. (Limited to DVDs recorded with multiple camera angles.)
- **Parental lock function** (See page 80.)  
This can prevent the playback of DVDs that are unsuitable for children.

### ■ Disc formats supported by this player

The player can play back discs bearing any of the following marks:



**DVD**  
[3" (8 cm) disc/  
5" (12 cm) disc]



**Video CD**  
[3" (8 cm) disc/  
5" (12 cm) disc]



**CD**  
[3" (8 cm) disc/  
5" (12 cm) disc]

### ■ Discs which cannot be played with this player

- DVD with Region No. other than "1" or "ALL"
  - Disc of PAL system
  - DVD-ROM
  - DVD-R/DVD-RAM
  - CD-ROM
  - CDV
  - CD-G
  - CD-RW
  - DVD+RW
  - CVD
  - SVCD
- etc.
- **Do not try to play Photo CD or CD-R.**  
(Otherwise, data on the disc may be damaged.)

# Table of contents

## Getting Started

Safety information .....	2
Precautions .....	3
Accessories .....	8
Features .....	10, 16
Control reference guide .....	22
Front panel FL display .....	24
Basic connection .....	26
Optional audio connections .....	36
Remote control unit preparation .....	40
Before enjoying DVD/Video CD/CD .....	42

## Basic Operation

Basic play .....	42
•Basic play .....	42
•Stopping play .....	46
•Skipping ahead or back .....	46
Rapid advance (Rapid reverse) .....	48
Still picture (Pause) .....	48
Frame advance [DVD/Video CD] .....	48
Slow-motion play [DVD/Video CD] .....	50
Enjoying Video CDs with playback control without using menus [Video CD] .....	50

## Operation Using On-Screen Menu Icons

General information about On-Screen Menu Icons .....	52
•Common procedures .....	52
Detailed descriptions of each On-Screen Menu Icon .....	54
•On-Screen Menu Icons for disc information .....	54
•On-Screen Menu Icons for player information .....	56
•Shuttle screen .....	56

## Advanced Operation

Program play [Video CD/CD] .....	58
Random play [Video CD/CD] .....	60
Repeat play .....	62
•Repeat viewing (listening) .....	62
•Repeating sections between two specific points (A-B repeat) .....	64
Storing markers in memory to be viewed (listened to) again .....	66
•Storing a marker in the memory .....	66
•Recalling/clearing a marker .....	66
Changing subtitle language (Multi-subtitle function) [DVD] .....	68
Changing audio soundtrack language (Multi-audio function) [DVD] .....	70
Switching vocals ON or OFF for Karaoke discs [DVD/Video CD] .....	72
Viewing from another angle (Multi-angle function) [DVD] .....	72
Using a title menu [DVD] .....	74
Using a DVD menu [DVD] .....	74

## Initial Settings

Initial settings .....	76
•Common procedures of initial settings .....	76
•Selecting disc languages [DVD] .....	78
•Selecting rating level [DVD] .....	80
•Selecting language of On-Screen Display menu .....	82
•Switching the On-Screen Display ON or OFF .....	84
•Selecting the FL display brightness .....	84
•Selecting TV screen type .....	86
•Selecting digital output .....	88
•Selecting Setup of Progressive Output .....	90
•Other settings .....	94

## For Your Reference

Operating the TV set using the remote control unit .....	96
Disc handling and maintenance .....	98
•Maintenance .....	98
Troubleshooting .....	100
•Self-diagnosis display function .....	101
Definition of terms .....	106
Specifications .....	108
Language code list .....	111
Region Management Information .....	Back cover

## Caractéristiques

### ■ Jeu de connecteurs vidéo divers compatibles avec une large gamme de moniteurs

La sortie de signal vidéo à balayage progressif est compatible avec les moniteurs dotés d'une entrée 525P (480P), tels les téléviseurs numériques et les téléprojecteurs. Le lecteur possède également un connecteur de sortie vidéo composante (480i), des connecteurs de sortie S-vidéo et un connecteur vidéo pour le raccordement à des dispositifs utilisant encore le système de balayage entrelacé.

### ■ Sortie audio numérique pour systèmes Dolby Digital (AC-3) et dts [digital theater systems (Cinéma maison)]

Le lecteur est muni de trois sorties audio numériques distinctes (deux pour connecteur coaxial et une pour connecteur à fibres optiques). Il est ainsi possible de relier le lecteur à plusieurs systèmes à la fois en plus de créer un authentique système ambiophonique multicanaux (5.1) Dolby Digital. Il accueille également la sortie du flux des bits dts. Cela signifie que vous pouvez profiter de la haute qualité de l'ambiophonie numérique multicanaux (5.1) avec des disques contenant un signal Cinéma maison (dts) lorsque le lecteur est couplé à un décodeur dts ou à un ampli avec décodeur dts intégré.

### ■ Des normes rigoureuses pour une image et un son de haute qualité

#### ● Transformateur grand format à noyau toroïdal pour circuits audio

Un imposant transformateur à noyau toroïdal fournit un courant stable aux circuits audio tout en réduisant les fuites magnétiques du transformateur source. Cela a pour effet de réduire le bruit en haute fréquence vous permettant ainsi de goûter les plaisirs inhérents à des aigus exempts de distorsion et à des graves profonds.

#### ● Convertisseurs N/A multibit 96 kHz/24 bits

Ce lecteur incorpore deux convertisseurs numérique/analogique multibit 96 kHz/24 bits séparés (G/D). Cela permet une conversion analogique d'une très grande précision de tous les signaux linéaires à modulation par impulsions codées (PCM), de 48 kHz/16 bits à 96 kHz/24 bits—la norme audio la plus élevée pour le format DVD (vidéo).

#### ● Filtre de renforcement des contours 2D (lissage)

Le signal vidéo très fin traité par le système de balayage progressif est corrigé dans les deux plans—vertical et horizontal—ce qui réduit le flou et assure une image claire et bien définie.

#### ● Châssis en aluminium moulé

Le boîtier de cet appareil est fait en aluminium moulé—un matériau non magnétique avec une faible résistance électrique—, ce qui explique la rigidité et la robustesse. Monobloc, le boîtier possède d'excellentes propriétés d'amortissement; cela a pour effet de réduire les vibrations susceptibles d'affecter le son; ainsi, son et image demeurent toujours de haute qualité. Les circuits se voient protégés contre le bruit magnétique et électrique, contribuant à une plus grande précision de la poursuite.

### ■ De nombreuses fonctions pratiques

- Icônes de menu à l'écran affichant l'information du disque ou du lecteur et donnant accès aux nombreuses fonctions importantes de l'appareil. (Voir page 53.)
- Programmation d'un maximum de 5 scènes dans la mémoire (marqueurs) (Voir page 67.)

### ■ Large éventail de fonctions

- **Fonction multiples-sous-titres** (Voir page 69.)  
Possibilité d'affichage de sous-titres dans 32 langues au choix. (Le nombre de langues des sous-titres dépend du disque.)
- **Fonction multi-pistes audio** (Voir page 71.)  
Écoute de la piste sonore dans 8 langues au choix. (Le nombre de langues de la piste sonore dépend du disque.)
- **Fonction multi-angles** (Voir page 73.)  
La fonction multi-angle permet de choisir l'angle de vue des scènes prises sous différents angles. (Limité aux disques DVD enregistrés sous des angles multiples.)
- **Fonction de verrouillage parental** (Voir page 81.)  
Cette fonction permet d'interdire la lecture des DVD qui ne conviennent pas aux enfants.

### ■ Formats de disques supportés par le lecteur

Tous les disques portant les étiquettes suivantes pourront être lus:



#### DVD

[Disque de 8 cm  
(3 po)/Disque de  
12 cm (5 po)]



#### CD vidéo

[Disque de 8 cm  
(3 po)/Disque de  
12 cm (5 po)]



#### CD

[Disque de 8 cm  
(3 po)/Disque de  
12 cm (5 po)]

### ■ Disques qui ne peuvent être lus sur ce lecteur

- DVD avec No. de région autre que "1" ou "ALL"
  - Disque au format PAL
  - DVD-ROM
  - DVD-R/DVD-RAM
  - CD-ROM
  - CDV
  - CD-G
  - CD-RW
  - DVD+RW
  - CVD
  - SVCD
- etc.
- **Ne pas tenter de lire des CD photo ou des CD-R.**  
(Cela pourrait endommager ou détruire les données.)

# Table des matières

## Mise en route

Consignes de sécurité .....	4
Précautions .....	5
Accessoires .....	9
Caractéristiques .....	12, 18
Guide de référence des commandes .....	23
Affichage du panneau avant .....	25
Raccordement de base .....	27
Raccordement audio facultatif .....	37
Préparation de la télécommande .....	41
Avant de lire un DVD/CD vidéo/CD .....	43

## Opération de base

Lecture de base .....	43
• Lecture de base .....	43
• Arrêt de la lecture .....	47
• Saut avant ou arrière .....	47
Avance rapide (recul rapide) .....	49
Arrêt sur image (Pause) .....	49
Avance image par image [DVD/CD vidéo] .....	49
Lecture ralentie [DVD/CD vidéo] .....	51
Lecture de disques vidéo avec commande de lecture sans utiliser les menus [CD vidéo] .....	51

## Fonctionnement avec les icônes de menu à l'écran

Informations générales sur les icônes de menu à l'écran .....	53
• Procédures communes .....	53
Description détaillée de chaque icône de menu à l'écran .....	55
• Icônes de menu à l'écran pour les informations du disque .....	55
• Icônes de menu à l'écran pour les informations du lecteur .....	57
• Écran de repérage proportionnel .....	57

## Opérations évoluées

Lecture programmée [CD vidéo/CD] .....	59
Lecture aléatoire [CD vidéo/CD] .....	61
Lecture en reprise .....	63
• Visionnement (écoute) en reprise .....	63
• Reprise de sections entre deux points spécifiques (A-B repeat) .....	65
Mise en mémoire des marqueurs à re-visionner (réécouter) .....	67
• Mise en mémoire d'un marqueur .....	67
• Rappel/effacement d'un marqueur .....	67
Changement de la langue des sous-titres (Fonction multiples-sous-titres) [DVD] .....	69
Changement de la langue de la piste audio (Fonction multi-pistes audio) [DVD] .....	71
Commutation marche ou arrêt des voix pour les disques KARAOKE [DVD/CD vidéo] .....	73
Visionnement sous un autre angle (Fonction multi-angles) [DVD] .....	73
Utilisation d'un menu de titre [DVD] .....	75
Utilisation d'un menu DVD [DVD] .....	75

## Réglages initiaux

Réglages initiaux .....	77
• Procédures communes à tous les réglages initiaux .....	77
• Sélection de la langue du disque [DVD] .....	79
• Sélection du niveau de classement [DVD] .....	81
• Sélection de la langue des menus à l'écran .....	83
• Mise en/hors service de l'affichage à l'écran .....	85
• Sélection de la luminosité de l'affichage .....	85
• Sélection du type d'écran du téléviseur .....	87
• Sélection de la sortie numérique .....	89
• Sélection de la sortie en mode progressif .....	91
• Autres réglages .....	95

## Pour référence

Utilisation du téléviseur avec la télécommande .....	97
Maniement des disques et entretien .....	99
• Entretien .....	99
Guide de dépannage .....	102
• Fonction d'affichage d'auto-diagnostic .....	103
Définition des termes .....	106
Données techniques .....	109
Liste des codes de langue .....	111
Information sur la gestion des régions .....	Couverture de dos

Mise en route

Opération de base

Fonctionnement avec les  
icônes de menu à l'écran

Opérations évoluées

Réglages initiaux

Pour référence

## Características

### ■ Varios conectores de vídeo para soportar diferentes tipos de monitor

La salida de vídeo progresivo funciona con monitores que tienen una toma de entrada de vídeo de 525P (480P), tales como televisores digitales y proyectores CRT.

Este reproductor tiene también un conector de salida de vídeo de componente (480I), conector de salida de vídeo S y conector de salida de vídeo para las conexiones de señal entrelazada convencional.

### ■ Salida de audio digital para Dolby Digital (AC-3) y dts (sistemas de teatro digital)

El reproductor tiene tres salidas de audio digital diferentes (dos coaxiales y una óptica). Estas características le permiten hacer conexiones simultáneamente a múltiples sistemas, además de crear un sistema de sonido ambiental Dolby Digital 5.1ch hecho y derecho. Esto también soporta la salida de corriente de bits dts. Lo que significa que usted podrá disfrutar del sonido ambiental digital 5.1ch de alta calidad de discos dts cuando combine la unidad con un descodificador dts o un amplificador que incorpore un descodificador dts.

### ■ Normas exigentes para audio y vídeo de alta calidad

#### ● Transformador toroidal grande de núcleo R dedicado para audio

Un transformador toroidal grande de núcleo R proporciona una corriente limpia al circuito de audio mientras que minimiza la fuga magnética del transformador de fuente. Esto reduce el ruido de frecuencia de gama alta, permitiéndole capturar frecuencias de gama alta sin distorsión y frecuencias ricas en gama baja.

#### ● Convertidores D/A multibits de 96 kHz/24 bits

Este reproductor tiene dos convertidores D/A multibits independientes (Iz./De.) de 96 kHz/24 bits. Esto permite una conversión analógica precisa de todas las señales PCM lineales, desde 48 kHz/16 bits a 96 kHz/24 bits que son el estándar de sonido más alto para DVD (vídeo).

#### ● 2 realce de vídeo digital

La señal de vídeo precisa convertida al sistema progresivo es corregida verticalmente y también horizontalmente, minimizando así la borrosidad de la imagen y proporcionando un vídeo nítido y detallado.

#### ● Construcción de una pieza de aluminio fundido a troquel

La caja está hecha de aluminio fundido a troquel que no es magnético, tiene una baja resistencia eléctrica, y es muy rígida y sólida. El chasis de esta unidad, con una construcción de caja compuesta gruesa, minimiza todo lo posible las vibraciones superfluas, que son la causa de un sonido borroso, prometiendo así una reproducción de audio y vídeo de alta calidad. El circuito interno está protegido contra interferencias magnéticas eléctricas, lo que ayuda a mejorar la precisión del captador de sonido.

### ■ Muchas funciones convenientes

● Iconos de menú en pantalla para mostrar la información del disco o la información del reproductor, y proporcionar acceso a muchas de las funciones principales de este aparato. (Consulte la página 53.)

● Memorización de hasta 5 escenas (marcadores) (Consulte la página 67.)

### ■ Una amplia gama de funciones permitidas por DVD

● **Función multisubtítulos** (Consulte la página 69).  
Los subtítulos se podrán visualizar en uno de 32 idiomas. (El número de idiomas de los subtítulos depende del software.)

● **Función multiaudio** (Consulte la página 71.)  
La pista de sonido se podrá escuchar en uno de 8 idiomas. (El número de idiomas depende del software.)

● **Función multiángulo** (Consulte la página 73.)  
La función de múltiples ángulos le permite elegir el ángulo de visión de las escenas que fueron filmadas desde ángulos diferentes. (Limitado a discos DVD grabados con imágenes tomadas desde múltiples ángulos.)

● **Función de bloqueo de los padres** (Consulte la página 81.)  
Esta función impide la reproducción de DVDs no apropiados para los niños.

### ■ Formatos de discos soportados por este reproductor

El aparato podrá reproducir los discos que tengan cualquiera de las marcas siguientes:



**DVD**  
[Disco de 3" (8 cm)/Disco de 5" (12 cm)]



**CD de vídeo**  
[Disco de 3" (8 cm)/Disco de 5" (12 cm)]



**CD**  
[Disco de 3" (8 cm)/Disco de 5" (12 cm)]

### ■ Discos que no pueden ser reproducidos en este reproductor

● DVD con números de región que no sean "1" u "ALL"

● Disco de PAL sistema

● DVD-ROM

● DVD-R/DVD-RAM

● CD-ROM

● CDV

● CD-G

etc.

● CD-RW

● DVD+RW

● CVD

● SVCD

● **No intente reproducir discos compactos de fotografías ni CD-R.**

(El contenido del disco puede ser destruido.)

## Preparativos

Información para su seguridad .....	6
Precauciones .....	7
Accesorios .....	9
Características .....	14, 20
Guía de referencia de los controles .....	23
Visualizador del panel delantero .....	25
Conexión básica .....	27
Conexión de audio opcionales .....	37
Preparación del mando a distancia .....	41
Antes de disfrutar de los DVD/CD de vídeo/CD .....	43

## Operación básica

Reproducción básica .....	43
• Reproducción básica .....	43
• Parada de la reproducción .....	47
• Salto hacia adelante o hacia atrás .....	47
Avance rápido (retroceso rápido) .....	49
Imagen fija (Pausa) .....	49
Avance de cuadro [DVD/CD de vídeo] .....	49
Reproducción a cámara lenta [DVD/CD de vídeo] .....	51
Para disfrutar de CDs de vídeo con control de reproducción sin utilizar menús [CD de vídeo] .....	51

## Operación utilizando Iconos de menú en pantalla

Información general acerca de Iconos de menú en pantalla .....	53
• Procedimientos comunes .....	53
Descripción detallada de cada Icono de menú en pantalla .....	55
• Iconos de menú en pantalla para información de discos .....	55
• Iconos de menú en pantalla para información del reproductor .....	57
• Pantalla de lanzadera .....	57

## Operación avanzada

Reproducción de programas [CD de vídeo/CD] .....	59
Reproducción aleatoria [CD de vídeo/CD] .....	61
Repetición de reproducción .....	63
• Repetición de visión (escucha) .....	63
• Repetición de secciones ubicadas entre dos puntos específicos (Repetición A-B) .....	65
Memorización de marcadores para volver a verlos (escucharlos) .....	67
• Memorización de un marcador .....	67
• Recuperación/Borrado de un marcador .....	67
Cambio del idioma de subtítulos (Función multisubtítulos) [DVD] .....	69
Cambio del idioma de la pista de sonido (Función multiaudio) [DVD] .....	71
Activación/Desactivación de las voces para discos "karaoke" [DVD/CD de vídeo] .....	73
Visión desde otro ángulo (Función multiángulos) [DVD] .....	73
Utilización de un menú de títulos [DVD] .....	75
Utilización de un menú de DVD [DVD] .....	75

## Fijaciones iniciales

Fijaciones iniciales .....	77
• Procedimientos comunes de las fijaciones iniciales .....	77
• Selección de idiomas de discos [DVD] .....	79
• Selección del nivel de censura [DVD] .....	81
• Selección del idioma del menú de visualización en pantalla .....	83
• Encendido o apagado de la visualización en pantalla .....	85
• Selección del brillo del visualizador del aparato .....	85
• Selección del tipo de pantalla de TV .....	87
• Selección de la salida digital .....	89
• Selección de la Programación de la salida progresiva .....	91
• Otros ajustes .....	95

## Para su referencia

Operación del televisor mediante el mando a distancia .....	97
Manejo de los discos y mantenimiento .....	99
• Mantenimiento .....	99
Localización y solución de problemas .....	104
• Función de visualización de autodiagnósticos .....	105
Definición de términos .....	106
Especificaciones .....	110
Lista de códigos de idiomas .....	111
Información de gestión de zonas .....	Cubierta trasera

Features

**Progressive video processor for even better image quality!**

There are two types of DVD programs\*1: one type contains film original (where the film images are recorded at 24 frames per second) and the other contains video original (where the video information is recorded at 30 frames per second). The progressive output used in this DVD/CD player reproduces high-density images with minimal flicker for both original forms.

■ DVD programs of film originals

Interlace video (480I)  
Played at 1/30 sec. per frame (60 fields)

Recorded images (film signals)  
Recorded at 1/24 sec. per frame (24 frames)

Progressive video (480P)  
Played at 1/60 sec. per frame (60 frames)

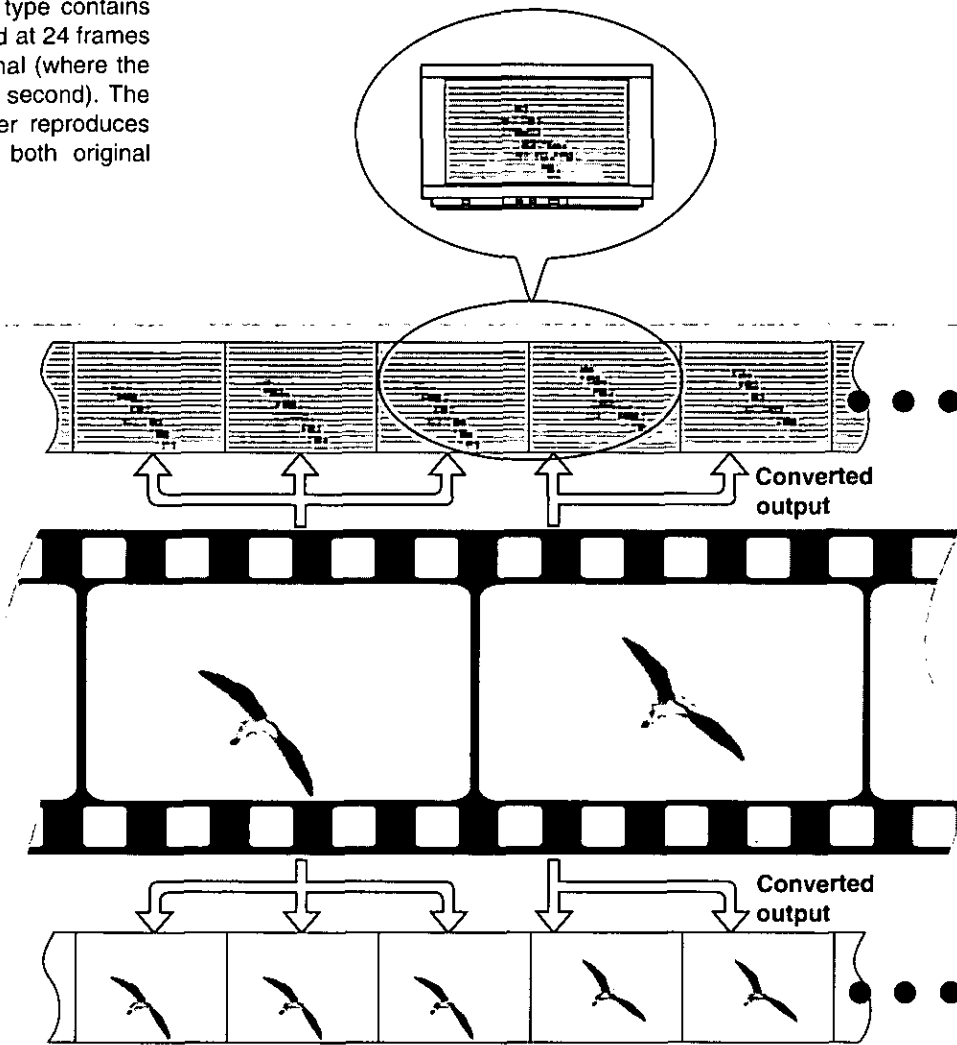

■ DVD programs of video originals

Interlace video (480I)  
Played at 1/30 sec. per frame (60 fields)

Recorded images (video signals)  
Recorded at 1/30 sec. per frame (60 fields)

Progressive video (480P)  
Played at 1/60 sec. per frame (60 frames)

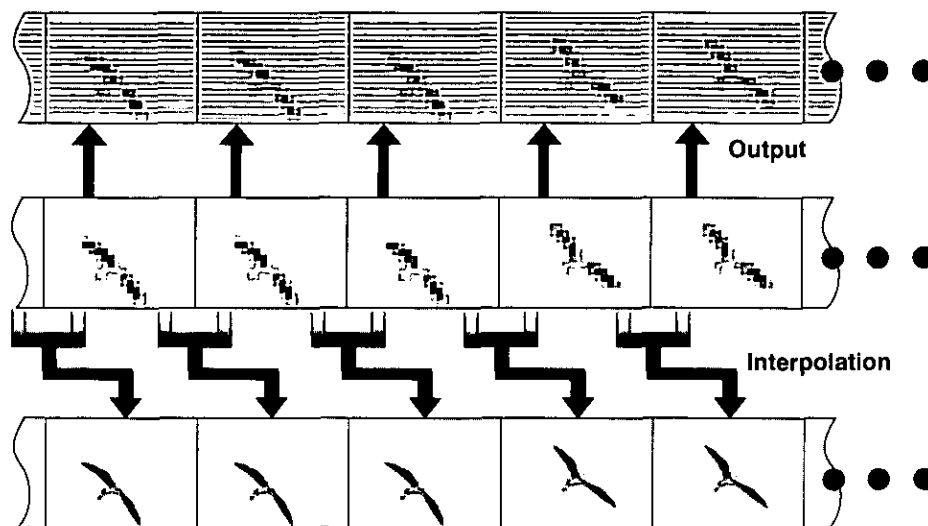

\*1Some software may contain both types of originals on a single disc.



## Caractéristiques

**Processeur de signal vidéo progressif pour une image de plus haute qualité!**

Il existe deux types de programme DVD\*1: l'un qui contient des données de film (dans lequel les images du film sont enregistrées à 24 images par seconde) et l'autre qui contient des données vidéo (dans lequel les informations vidéo sont enregistrées à 30 images par seconde). La sortie progressive de ce lecteur DVD/CD reproduit des images à haute densité avec un minimum de papillotement dans les deux formes d'origine.

## ■ Programmes DVD à données de film

**Signaux vidéo entrelacés (480I)**  
Lus à 1/30<sup>e</sup> de seconde par image (60 trames)

**Images enregistrées (signaux de film)**  
Enregistrées à 1/24<sup>e</sup> de seconde par image (24 images)

**Signaux vidéo progressifs (480P)**  
Lus à 1/60<sup>e</sup> de seconde par image (60 images)

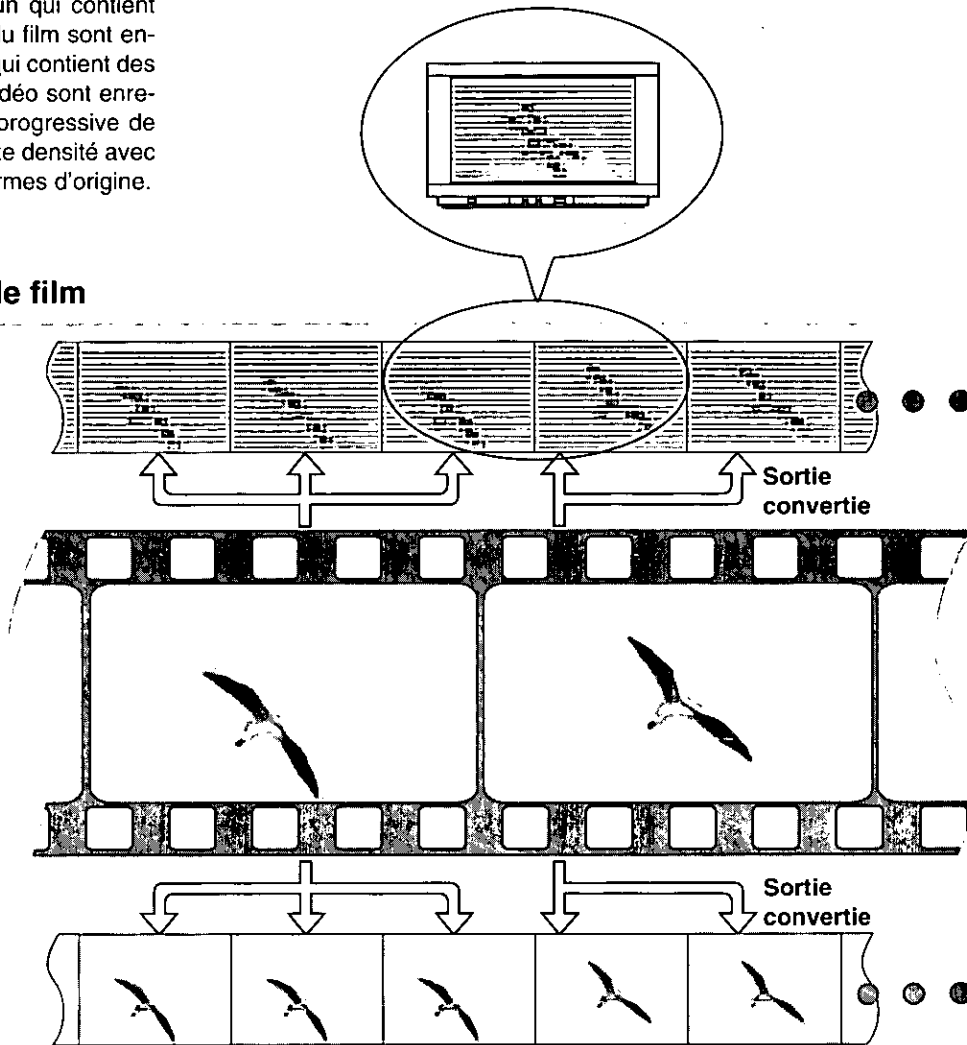

## ■ Programmes DVD à données vidéo

**Signaux vidéo entrelacés (480I)**  
Lus à 1/30<sup>e</sup> de seconde par image (60 trames)

**Images enregistrées (signaux vidéo)**  
Enregistrées à 1/30<sup>e</sup> de seconde par image (60 trames)

**Signaux vidéo progressifs (480P)**  
Lus à 1/60<sup>e</sup> de seconde par image (60 images)

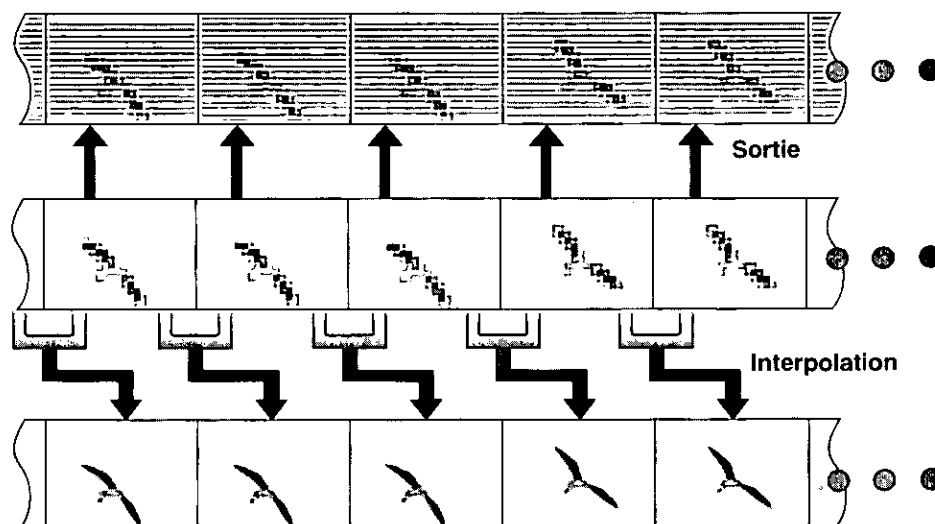

\*Il est à noter que certains supports contiennent les deux types d'enregistrements.

※2 **Interlaced output**

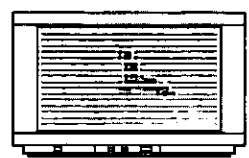
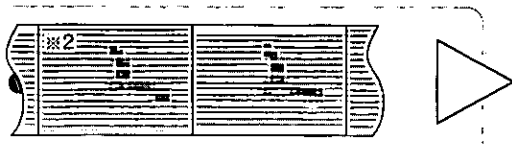

Image played at 1/60 sec.  
(when 262.5 lines have been scanned)

※3 **Progressive output**



Image played at 1/60 sec.  
(when 525 lines have been scanned)



**With the conventional system**

With each field, 262.5 lines are scanned in 1/60 sec. to form the image (when 525 lines have been scanned) of a single frame. In the actual image, two fields are reproduced alternately to form each frame so that the scanning lines are clearly visible on the screen. Furthermore, the fields of different pictures are mixed together at the output stage so that the outlines of the images lose their clarity and flicker results.



This is the information provided by turning the film images shot every 1/24 sec. into signals and recording them. The resulting picture quality is good, and DVD programs that contain this information are generally known as "film original DVD programs."

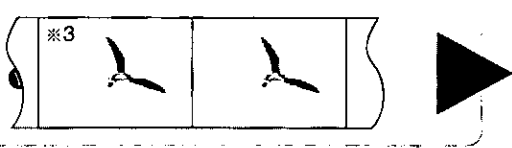

**This player's progressive output**

Provides a 1 field=1 frame output (when 525 lines have been scanned) so that, compared with interlace images, the amount of video information in one frame is much greater, the images have a higher density and clarity, and the scanning lines are not noticeable. Furthermore, the fields of different pictures are not mixed together so that the outlines are clearly and smoothly defined. **(DIRECT CINEMA PROGRESSIVE)**

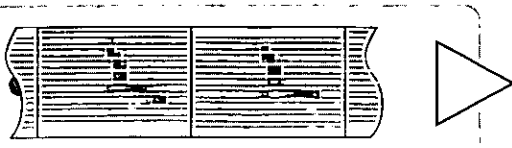

**With the conventional system**

The video signals are converted into interlace signals, and 262.5 lines are scanned in 1/60 sec. for each field. Two fields are reproduced alternately to create the image of one frame (when 525 lines have been scanned).



The video information is the information which has been recorded as interlace signals. DVD programs that contain this information are generally known as "video original DVD programs."



**This player's progressive output**

Uses filter processing to figure out the optimum interpolation information for reproducing finely detailed images from the information of the top and bottom scanning lines inside the same field and the information of the previous field, and thereby provides a 1 field=1 frame output (when 525 lines have been scanned). When compared with interlace images, the resulting images have a higher density and clarity, and the scanning lines are not noticeable.

※Conceptual diagrams

※2

### Balayage entrelacé

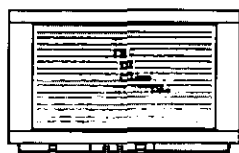

Image lue à 1/60<sup>e</sup> de seconde  
(quand 262,5 lignes sont balayées)

※3

### Balayage progressif



Image lue à 1/60<sup>e</sup> de seconde  
(quand 525 lignes sont balayées)

Mise en route

#### Avec le système classique

Pour chaque trame, 262,5 lignes sont balayées en 1/60<sup>e</sup> de seconde pour former une image unitaire (quand 525 lignes sont balayées). Sur l'image réelle, deux trames sont reproduites alternativement pour former chaque image, de sorte que les lignes de balayage sont nettement visibles sur l'écran. En outre, des trames d'images différentes se mélangent au stade de la sortie, de sorte que les contours des images perdent de leur netteté et qu'il se produit un papillotement.

Ceci est l'information qui est obtenue en transformant les images du film prises tous les 1/24<sup>e</sup> de seconde en signaux et en les enregistrant. Il en résulte une image de bonne qualité, et les programmes DVD qui contiennent ces informations sont généralement qualifiés de "programmes DVD à données de film".

#### La sortie progressive de ce lecteur

Fournit une sortie de 1 trame=1 image (quand 525 lignes sont balayées) de sorte que, par comparaison avec les images entrelacées, la quantité d'information vidéo d'une image est beaucoup plus grande, les images offrent une densité et une netteté grandement supérieures, et les lignes de balayage ne sont pas visibles. En outre, les trames d'images différentes ne se mélangent pas, de sorte que les contours sont nets et clairement définis. **(DIRECT CINEMA PROGRESSIVE)**

#### Avec le système classique

Les signaux vidéo sont convertis en signaux entrelacés, et 262,5 lignes sont balayées en 1/60<sup>e</sup> de seconde pour chaque trame. Deux trames sont reproduites alternativement pour créer une image (lorsque 525 lignes sont balayées).

Les informations vidéo sont les informations qui ont été enregistrées comme signaux entrelacés. Les programmes DVD qui contiennent ces informations sont généralement qualifiés de "programmes DVD à données vidéo".

#### La sortie progressive de ce lecteur

Utilise un traitement par filtre pour déterminer les informations d'interpolation optimales pour la reproduction d'images finement détaillées à partir des informations des lignes de balayage inférieure et supérieure au sein d'une même trame et des informations de la trame précédente, ce qui donne une sortie de 1 trame=1 image (quand 525 lignes sont balayées). Par comparaison avec les images entrelacées, les images offrent une densité et une netteté grandement supérieures, et les lignes de balayage ne sont pas visibles.

※Schémas conceptuels

**Características**

**¡Procesador de vídeo progresivo para obtener una calidad de imagen todavía mejor!**

Hay dos tipos de programas DVD\*1: un tipo contiene material de filme (donde las imágenes del filme están grabadas a 24 cuadros por segundo) y el otro contiene material de vídeo (donde la información de vídeo está grabada a 30 cuadros por segundo). La salida progresiva utilizada en este reproductor DVD/CD reproduce imágenes de alta densidad con el mínimo de parpadeo para ambas formas originales.

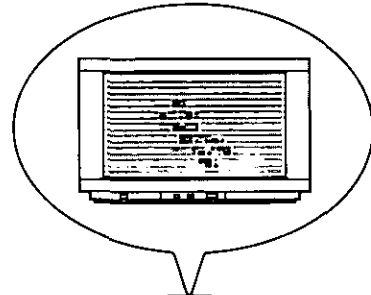

■ **Programas DVD de materiales de filmes**

**Vídeo entrelazado (480I)**  
Reproducido a 1/30 de segundo por cuadro (60 campos)

**Imágenes grabadas (señales de filme)**  
Grabadas a 1/24 de segundo por cuadro (24 cuadros)

**Vídeo progresivo (480P)**  
Reproducido a 1/60 de segundo por cuadro (60 cuadros)

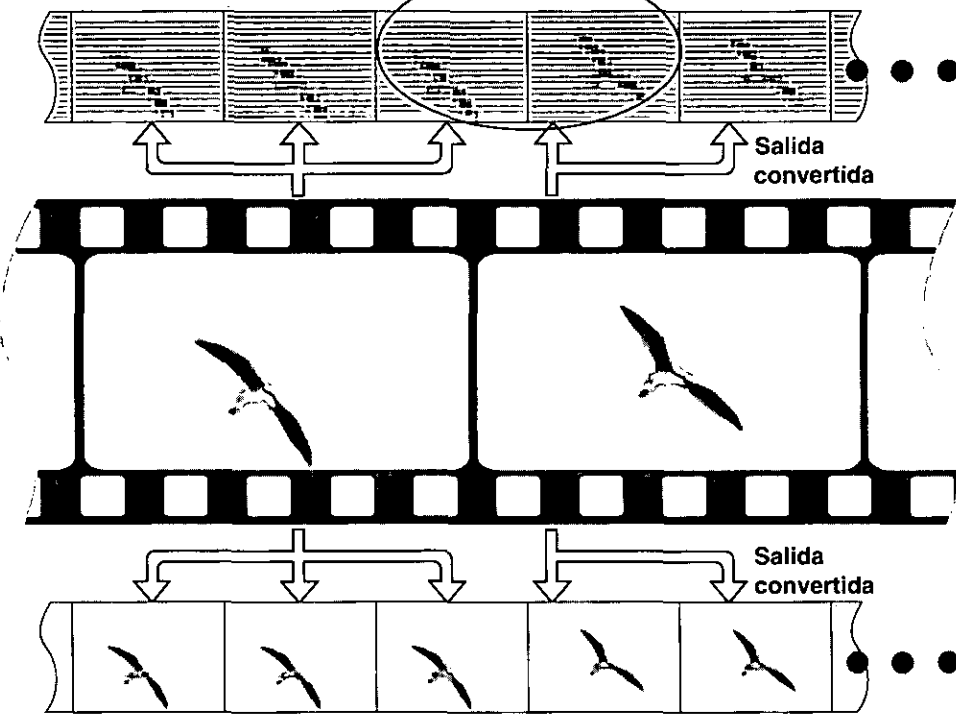

■ **Programas DVD de materiales de vídeo**

**Vídeo entrelazado (480I)**  
Reproducido a 1/30 de segundo por cuadro (60 campos)

**Imágenes grabadas (señales de vídeo)**  
Grabadas a 1/30 de segundo por cuadro (60 campos)

**Vídeo progresivo (480P)**  
Reproducido a 1/60 de segundo por cuadro (60 cuadros)

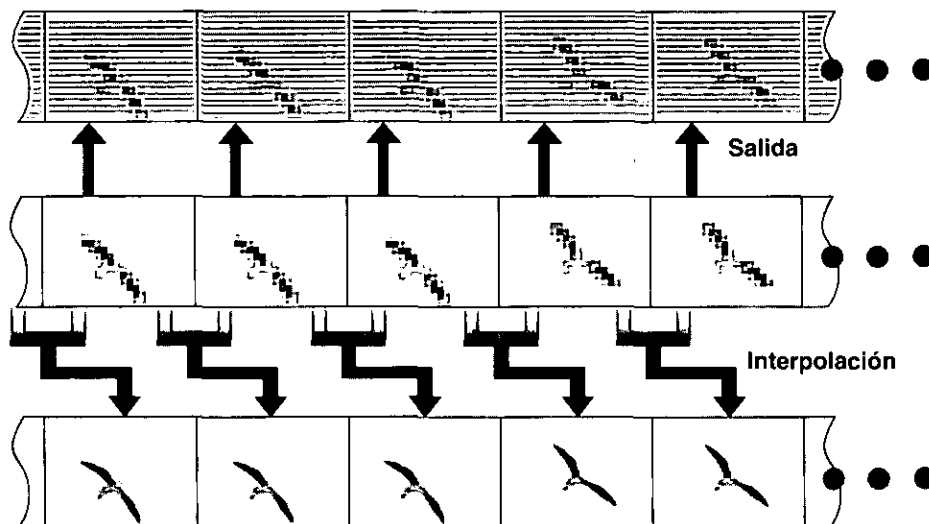

\*1Algunos software pueden contener ambos tipos de originales en un mismo disco.

※2 **Salida de entrelazada**



Imagen reproducido a 1/60 de segundo (cuando han sido exploradas 262,5 líneas)

※3 **Salida de progresiva**

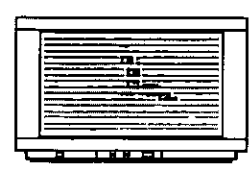

Imagen reproducido a 1/60 de segundo (cuando han sido exploradas 525 líneas)

**Con el sistema convencional**

Con cada campo se exploran 262,5 líneas en 1/60 de segundo para formar la imagen (cuando han sido exploradas 525 líneas) de un solo cuadro. En la imagen real se reproducen alternativamente dos campos para formar cada cuadro de forma que las líneas de exploración puedan verse claramente en la pantalla. Además, los campos de diferentes imágenes se mezclan en la etapa de salida para que los contornos de la imagen pierdan su claridad y se produzcan vibraciones.

Ésta es la información suministrada convirtiendo las imágenes de filme filmadas cada 1/24 de segundo en señales y grabándolas. La calidad de la imagen resultante es buena, y los programas DVD que contienen esta información son conocidos generalmente como "programas DVD de material de filme".

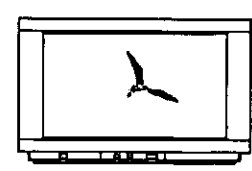
**La salida progresiva del reproductor**

Proporciona una salida de 1 campo=1 cuadro (cuando han sido exploradas 525 líneas) para que, en comparación con imágenes entrelazadas, la cantidad de información de vídeo en un cuadro sea mucho más, las imágenes tengan una claridad y densidad más altas, y las líneas de exploración no puedan notarse. Además, Los campos de diferentes imágenes no se mezclan para que los contornos queden claros y suavemente definidos. **(DIRECT CINEMA PROGRESSIVE)**

**Con el sistema convencional**

Las señales de vídeo se convierten en señales entrelazadas, y se exploran 262,5 líneas en 1/60 de segundo para cada campo. Se reproducen alternativamente dos campos para crear la imagen de un cuadro (cuando han sido exploradas 525 líneas).

La información de vídeo es la información que ha sido grabada como señales entrelazadas. Los programas DVD que contienen esta información son conocidos generalmente como "programas DVD de material de vídeo".

**La salida progresiva del reproductor**

Utiliza el procesamiento de filtro para calcular la información de interpolación óptima para reproducir imágenes bien detalladas de la información de las líneas de exploración superior e inferior del interior del mismo campo y de la información del campo anterior, proporcionando así una salida de 1 campo=1 cuadro (cuando han sido exploradas 525 líneas). En comparación con imágenes entrelazadas, las imágenes resultantes tienen una densidad y claridad más altas, y las líneas de exploración no se notan.

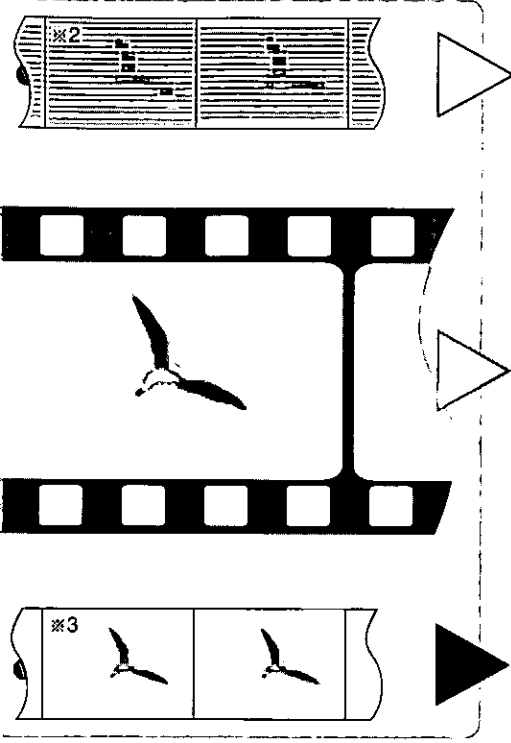

※Diagramas conceptuales

# Control reference guide

## Main unit

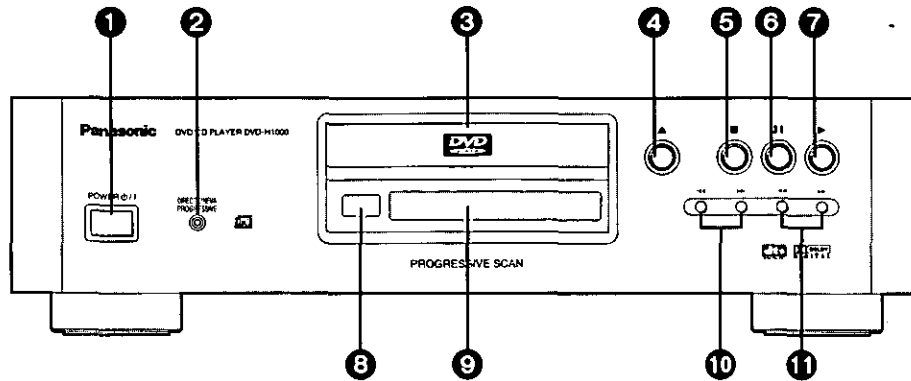

Page

<b>1</b> POWER  button	42
Press to switch the player from on to standby mode or vice versa. In standby mode, the player is still consuming a small amount of power.	
<b>2</b> DIRECT CINEMA PROGRESSIVE indicator	90
<b>3</b> Disc tray	42
<b>4</b> OPEN/CLOSE button	42
<b>5</b> STOP button	46
<b>6</b> PAUSE button	48
<b>7</b> PLAY button	42
<b>8</b> Remote control signal sensor	40
<b>9</b> FL Display	24
<b>10</b> SKIP buttons	44, 46
<b>11</b> SEARCH buttons	48, 50

## Remote control unit

Page

<b>1</b> TV POWER  button	96
<b>2</b> POWER  button (for DVD/CD player)	42
<b>3</b> DISPLAY button	52
<b>4</b> TITLE button	44, 74
<b>5</b> MARKER button	66
<b>6</b> SUBTITLE button	68
<b>7</b> AUDIO button	70
<b>8</b> SKIP buttons	44, 46
<b>9</b> STOP button	46
<b>10</b> PAUSE button	48
<b>11</b> Numeric buttons	44
•To select a 2-digit number	
Example: To select track 23	
Press "≥10", "2" and then "3".	
<b>12</b> CANCEL button	52, 60, 66, 78
<b>13</b> ACTION button	76
<b>14</b> TV CH buttons	96
<b>15</b> TV VOL buttons	96
<b>16</b> OPEN/CLOSE button	42
<b>17</b> MENU button	44, 50, 74
<b>18</b> Joystick/SELECT button	44
<b>19</b> RETURN button	44, 52, 76
<b>20</b> ANGLE button	72
<b>21</b> SLOW/SEARCH buttons	48, 50
<b>22</b> PLAY button	42
<b>23</b> PLAY MODE button	58, 60
<b>24</b> A-B REPEAT button	64
<b>25</b> REPEAT MODE button	62

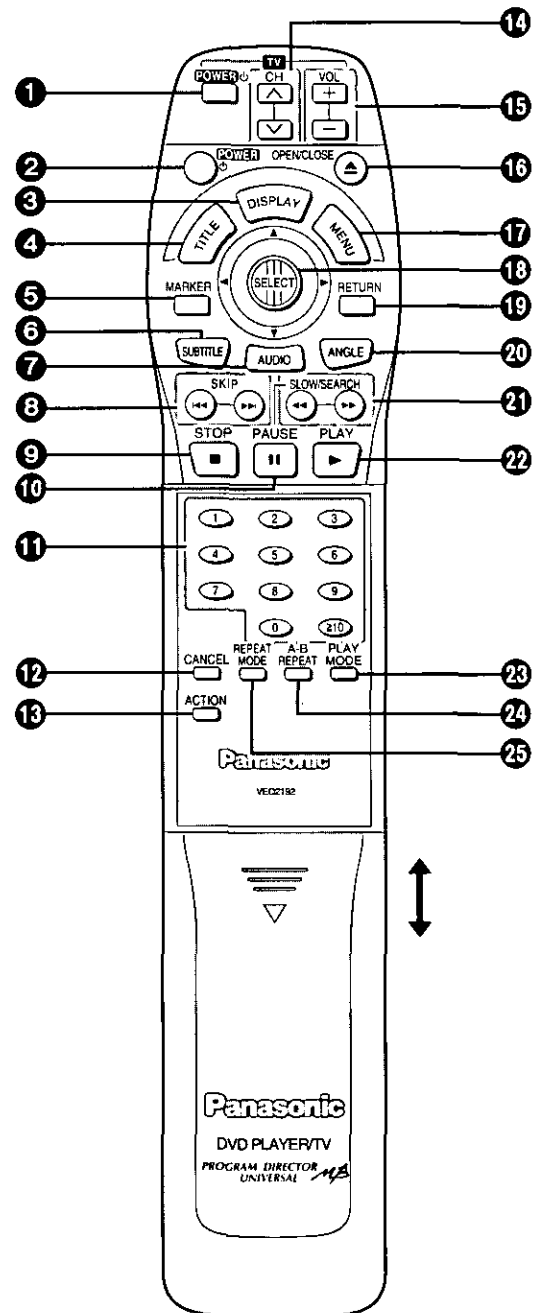

## Guide de référence des commandes

### Appareil principal

Page

- ❶ Interrupteur d'alimentation (POWER  $\odot/\text{I}$ ) ..... 43  
Appuyer pour commuter l'appareil de la marche au mode d'attente ou vice versa. En mode d'attente, l'appareil continue de consommer une petite quantité de courant.
- ❷ Indicateur de mode film avec système progressif (DIRECT CINEMA PROGRESSIVE) ..... 91
- ❸ Plateau du disque ..... 43
- ❹ Touche d'ouverture/fermeture (OPEN/CLOSE) ..... 43
- ❺ Touche d'arrêt (STOP) ..... 47
- ❻ Touche d'arrêt sur pause (PAUSE) ..... 49
- ❼ Touche de lecture (PLAY) ..... 43
- ❽ Détecteur de signal de télécommande ..... 41
- ❾ Fenêtre d'affichage ..... 25
- ❿ Touches de saut (SKIP) ..... 45, 47
- ⓫ Touches de lecture repérage (SEARCH) ..... 49, 51

### Télécommande

Page

- ❶ Interrupteur d'alimentation du téléviseur (TV POWER  $\odot$ ) ..... 97
- ❷ Interrupteur d'alimentation (POWER  $\odot$ ) (pour le lecteur DVD/CD) ..... 43
- ❸ Touche d'affichage (DISPLAY) ..... 53
- ❹ Touche de titre (TITLE) ..... 45, 75
- ❺ Touche de marqueur (MARKER) ..... 67
- ❻ Touche de sous-titres (SUBTITLE) ..... 69
- ❼ Touche d'audio (AUDIO) ..... 71
- ❽ Touches de saut (SKIP) ..... 45, 47
- ❾ Touche d'arrêt (STOP) ..... 47
- ❿ Touche d'arrêt sur pause (PAUSE) ..... 49
- ⓫ Touches numériques ..... 45
  - Pour sélectionner un numéro à 2 chiffres  
Exemple: Pour sélectionner la page 23  
Appuyer sur "≥10", "2" et "3".
- ⓬ Touche d'annulation (CANCEL) ..... 53, 61, 67, 79
- ⓭ Touche d'action (ACTION) ..... 77
- ⓮ Touches de changement de canal du téléviseur (TV CH) ..... 97
- ⓯ Touches de volume du téléviseur (TV VOL) ..... 97
- ⓰ Touches d'ouverture/fermeture (OPEN/CLOSE) ..... 43
- ⓱ Touche de menu (MENU) ..... 45, 51, 75
- ⓲ Manette/touche de sélection (SELECT) ..... 45
- ⓳ Touche de retour (RETURN) ..... 45, 53, 77
- ⓴ Touche d'angle (ANGLE) ..... 73
- ⓵ Touches de lecture ralentie/repérage (SLOW/SEARCH) ..... 49, 51
- ⓶ Touche de lecture (PLAY) ..... 43
- ⓷ Touche de mode de lecture (PLAY MODE) ..... 59, 61
- ⓸ Touche de mode de reprise A-B (A-B REPEAT) ..... 65
- ⓹ Touche de mode de reprise (REPEAT MODE) ..... 63

## Guía de referencia de los controles

### Aparato principal

Página

- ❶ Botón de alimentación (POWER  $\odot/\text{I}$ ) ..... 43  
Oprimir este interruptor para cambiar del modo de alimentación conectada al modo de alimentación en espera o viceversa. En el modo de alimentación en espera, el aparato consume una pequeña cantidad de corriente.
- ❷ Indicador DIRECT CINEMA PROGRESSIVE ..... 91
- ❸ Bandeja de disco ..... 43
- ❹ Botón de abertura/cierre (OPEN/CLOSE) ..... 43
- ❺ Botón de parada (STOP) ..... 47
- ❻ Botón de imagen pausa (PAUSE) ..... 49
- ❼ Botón de reproducción (PLAY) ..... 43
- ❽ Sensor de señales del mando a distancia ..... 41
- ❾ Visualizador ..... 25
- ❿ Botones de salto (SKIP) ..... 45, 47
- ⓫ Botones de búsqueda (SEARCH) ..... 49, 51

### Mando a distancia

Página

- ❶ Botón de encendido del televisor (TV POWER  $\odot$ ) ..... 97
- ❷ Botón de encendido del DVD/CD player (POWER  $\odot$ ) ..... 43
- ❸ Botón de DISPLAY ..... 53
- ❹ Botón de título (TITLE) ..... 45, 75
- ❺ Botón de marcador (MARKER) ..... 67
- ❻ Botón de subtítulos (SUBTITLE) ..... 69
- ❼ Botón de audio (AUDIO) ..... 71
- ❽ Botones de salto (SKIP) ..... 45, 47
- ❾ Botón de parada (STOP) ..... 47
- ❿ Botón de imagen pausa (PAUSE) ..... 49
- ⓫ Botones de números ..... 45
  - Para seleccionar un número de 2 dígitos  
Ejemplo: Para seleccionar la pista 23  
Pulse "≥10", "2" y luego "3".
- ⓬ Botón de cancelación (CANCEL) ..... 53, 61, 67, 79
- ⓭ Botón de preparación (ACTION) ..... 77
- ⓮ Botones de canales del televisor (TV CH) ..... 97
- ⓯ Botones de volumen del televisor (TV VOL) ..... 97
- ⓰ Botón de abertura/cierre (OPEN/CLOSE) ..... 43
- ⓱ Botón de menú (MENU) ..... 45, 51, 75
- ⓲ Palanca de control/botón selector (SELECT) ..... 45
- ⓳ Botón de retorno (RETURN) ..... 45, 53, 77
- ⓴ Botón de ángulo (ANGLE) ..... 73
- ⓵ Botones de cámara lenta/búsqueda (SLOW/SEARCH) ..... 49, 51
- ⓶ Botón de reproducción (PLAY) ..... 43
- ⓷ Botón del modo de reproducción (PLAY MODE) ..... 59, 61
- ⓸ Botón de A-B REPEAT ..... 65
- ⓹ Botón del modo de repetición (REPEAT MODE) ..... 63

# Front panel FL display

- ① Illuminates during playback.  
Flashes when the RESUME function is ON.  
(See page 46.)
- ② Illuminates during repeat play.  
(See pages 62 and 64.)
- ③ Illuminates in the still picture (pause) mode.  
(See page 48.)
- ④ Indicates the title/chapter number. [DVD]  
Indicates the track number. [Video CD/CD]
- ⑤ Indicates the elapsed playing time from the start of the title/track during play.
- ⑥ Illuminates when a DVD is loaded.
- ⑦ Illuminates when it is possible to switch the angle. [DVD]
- ⑧ Illuminates during program play.  
(See pages 58 and 60.)
- ⑨ Illuminates when Linear PCM of 96 kHz sampling is being played.
- ⑩ Illuminates when Linear PCM of 24 bit is being played.
- ⑪ Illuminates when the disc tray is open.
- ⑫ Illuminates when the disc tray is being closed (retracted).
- ⑬ Illuminates during play of a DVD.
- ⑭ Illuminates during play of an interactive DVD.\*
- ⑮ Illuminates during play of a Karaoke DVD.
- ⑯ Illuminates during play of an interactive Karaoke DVD.\*
- ⑰ Illuminates during play of a Video CD.
- ⑱ Illuminates during play of a Video CD with playback control.
- ⑲ Illuminates during play of a CD.
- ⑳ Illuminates when playback is impossible.
  - DVD with Region No. other than "1" or "ALL".  
(See pages 10 and 98.)
  - DVD for which playback is prohibited by the initial settings "2 Ratings". (See page 80.)
  - Disc of PAL system
- ㉑ Illuminates when no disc is loaded.

\*An interactive DVD is DVD software which includes multiple angles, multiple plot endings, etc.

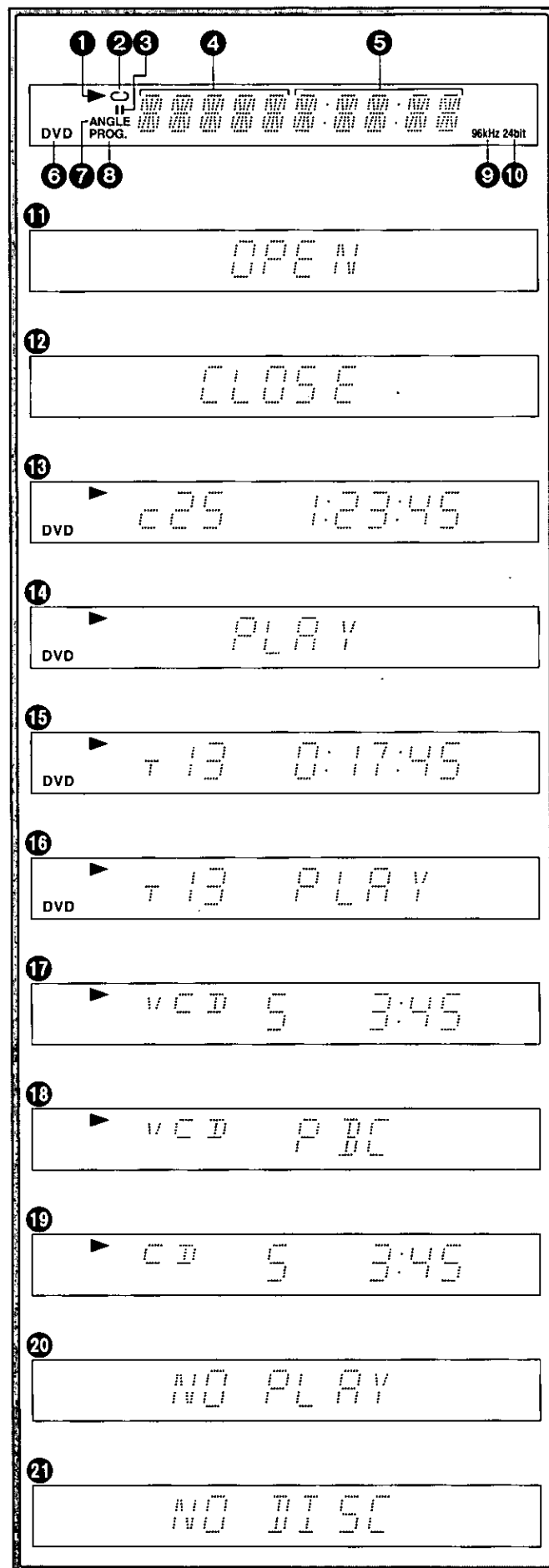



## Affichage du panneau avant

- ❶ S'allume pendant la lecture.  
Clignote quand la fonction de poursuite de la lecture est en service.  
(Voir page 47.)
- ❷ S'allume pendant une lecture en reprise.  
(Voir pages 63 et 65.)
- ❸ S'allume pendant en mode arrêt sur image (pause).  
(Voir page 49.)
- ❹ Indique le numéro de titre/chapitre. [DVD]  
Indique le numéro de plage. [CD vidéo/CD]
- ❺ Indique le temps de lecture écoulé depuis le début du titre/de la plage en cours.
- ❻ S'allume quand un DVD est chargé.
- ❼ S'allume lorsque l'angle peut être modifié. [DVD]
- ❽ S'allume pendant la lecture programmée.  
(Voir pages 59 et 61.)
- ❾ S'allume pendant la lecture d'un signal PCM linéaire échantillonné à 96 kHz.
- ❿ S'allume pendant la lecture d'un signal PCM de 24 bits.
- ⓫ S'allume quand le plateau du disque est ouvert.
- ⓬ S'allume quand le plateau du disque est en train de se refermer (rentrez).
- ⓭ S'allume pendant la lecture d'un DVD.
- ⓮ S'allume pendant la lecture d'un DVD interactif.\*
- ⓯ S'allume pendant la lecture d'un DVD karaoké.
- ⓰ S'allume pendant la lecture d'un DVD karaoké interactif.\*
- ⓱ S'allume pendant la lecture d'un CD vidéo.
- ⓲ S'allume pendant la lecture d'un CD vidéo avec commande de lecture.
- ⓳ S'allume pendant la lecture d'un CD.
- ⓴ S'allume quand la lecture est impossible.
  - DVD avec un numéro de région autre que "1" ou "ALL".  
(Voir pages 12 et 99.)
  - DVD dont la lecture est prohibée par le réglage initiaux de "2 Restriction par classe". (Voir page 81.)
  - Disque au format PAL
- ⓵ S'allume quand il n'y a pas de disque chargé.

\*Un DVD interactif est un logiciel DVD qui comprend des angles multiples, histoires, etc.

## Visualizador del panel delantero

- ❶ Se enciende durante la reproducción.  
Parpadea mientras está activada la función RESUME.  
(Consulte la página 47.)
- ❷ Se enciende durante la repetición de reproducción.  
(Consulte las páginas 63 y 65.)
- ❸ Se enciende durante el modo de imagen fija (pausa).  
(Consulte la página 49.)
- ❹ Indica el número de título/capítulo. [DVD]  
Indica el número de pista. [CD de vídeo/CD]
- ❺ Indica el tiempo de reproducción transcurrido desde el principio del título/pista durante la reproducción.
- ❻ Se enciende cuando hay un DVD cargado.
- ❼ Se ilumina cuando es posible cambiar el ángulo. [DVD]
- ❽ Se enciende durante la reproducción programada.  
(Consulte las páginas 59 y 61.)
- ❾ Se ilumina cuando el PCM lineal de 96 kHz de muestreo está siendo reproducido.
- ❿ Se ilumina cuando el PCM lineal de 24 bits está siendo reproducido.
- ⓫ Se ilumina cuando la bandeja del disco está abierta.
- ⓬ Se ilumina cuando la bandeja del disco está siendo cerrada (retraída).
- ⓭ Se ilumina durante la reproducción de un DVD.
- ⓮ Se ilumina durante la reproducción de un DVD interactivo.\*
- ⓯ Se ilumina durante la reproducción de un DVD de "karaoke".
- ⓰ Se ilumina durante la reproducción de un DVD de "karaoke" interactivo.\*
- ⓱ Se ilumina durante la reproducción de un CD de vídeo.
- ⓲ Se ilumina durante la reproducción de un CD de vídeo con control de reproducción.
- ⓳ Se ilumina durante la reproducción de un CD.
- ⓴ Se ilumina cuando la reproducción resulta imposible.
  - DVDs con números de región que no sean "1" u "ALL".  
(Consulte las páginas 14 y 99.)
  - DVDs para los cuales está prohibida la reproducción mediante la preparación "2 Censura".  
(Consulte la página 81.)
  - Disco de PAL sistema
- ⓵ Se ilumina cuando no se ha cargado un disco.

\*Un DVD interactivo es un software de DVD que incluye múltiples ángulos, historias, etc.

# Basic connection

- Ensure that this player and other equipment to be connected are set to off, and disconnect the AC cord, before commencing connection.
- Do not block ventilation holes of any of the equipment and arrange them so that air can circulate freely.
- Read through the instructions before connecting other equipment.
- Ensure that you observe the color coding when connecting audio and video cables.

Refer to the following table for details on what models can be connected to this player, and what cables are required.

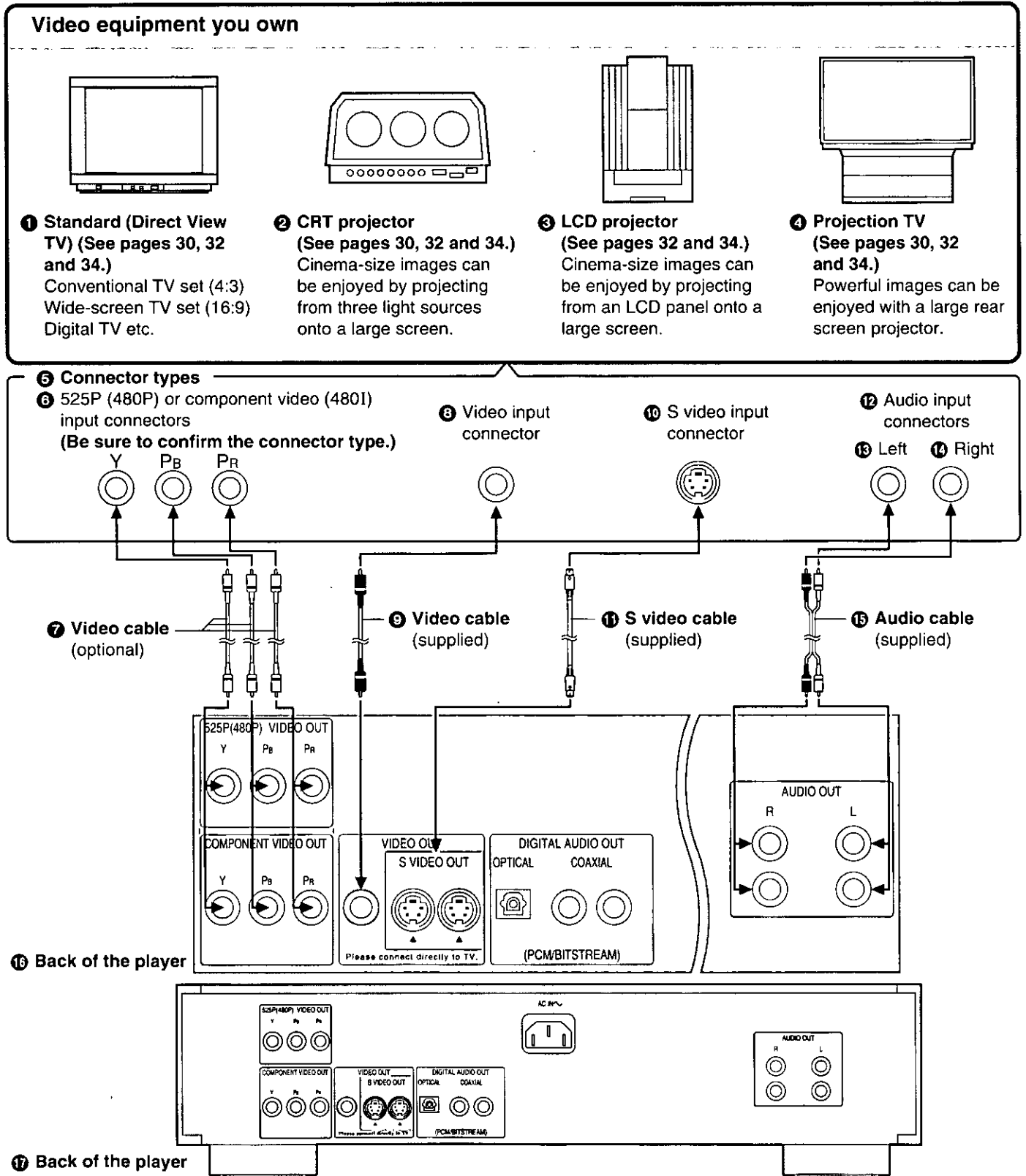

## Raccordement de base

- Vérifier que le contact est coupé sur le lecteur et sur l'appareil à raccorder avant de procéder aux raccordements.
- Ne pas obstruer les orifices de ventilation des appareils et les disposer de façon que l'air circule librement.
- Lire toutes les instructions avant de raccorder un autre appareil.
- Bien respecter les codes de couleur lors du raccordement des câbles audio et vidéo.

Consulter le tableau ci-contre et la liste ci-dessous pour le choix d'appareils pouvant être reliés à ce lecteur et les câbles requis.

### Appareil vidéo de l'utilisateur

- Standard (téléviseur à vision directe)**  
(Voir pages 31, 33 et 35.)  
Téléviseur classique, téléviseur à écran cinéma, téléviseur numérique, etc.
- Projecteur TRC (Voir pages 31, 33 et 35.)**  
Il est possible d'obtenir une image de format cinématographique en utilisant un projecteur à 3 faisceaux et un grand écran.
- Projecteur DCL (Voir pages 33 et 35.)**  
Il est possible d'obtenir une image de format cinématographique en utilisant un projecteur DCL et un grand écran.
- Téléprojecteur (Voir pages 31, 33 et 35.)**  
Il est possible d'obtenir un saisissant réalisme des images avec un téléprojecteur à projection arrière.
- Types de prises**
- Prises d'entrée 525P (480P) ou vidéo composante (480I)  
(Vérifier le type de prise.)
- Câble vidéo** (vendu séparément)
- Connecteur d'entrée vidéo
- Câble vidéo** (fourni)
- Connecteur d'entrée S-vidéo
- Câble S-vidéo** (fourni)
- Connecteurs d'entrée audio
- Gauche
- Droite
- Câble audio** (fourni)
- Arrière de l'appareil
- Arrière de l'appareil

## Conexión básica

- Antes de comenzar la conexión, asegúrese de que el interruptor de alimentación de este aparato y del otro equipo que vaya a ser conectado esté en la posición de alimentación desconectada.
- No tape los orificios de ventilación de ninguno de los equipos y póngalos de forma que el aire pueda circular libremente.
- Lea todas las instrucciones antes de conectar otros equipos.
- Asegúrese de respetar los códigos de colores cuando conecte cables de audio y vídeo.

Para detalles sobre los modelos que se pueden conectar a este reproductor y los cables necesarios para ello, consulte la tabla a la izquierda y la tabla siguiente.

### Su propio equipo de vídeo

- Estándar (televisor de visión directa)**  
(Consulte las páginas 31, 33 y 35.)  
Televisor convencional, televisor de pantalla ancha, televisor digital, etc.
- Proyector CRT (Consulte las páginas 31, 33 y 35.)**  
Proyectando desde tres fuentes de luz en una pantalla grande se puede disfrutar de imágenes del tamaño de las de un cine.
- Proyector LCD (Consulte las páginas 33 y 35.)**  
Proyectando desde un panel LCD en una pantalla grande se puede disfrutar de imágenes del tamaño de las de un cine.
- Televisor de proyección**  
(Consulte las páginas 31, 33 y 35.)  
Con un proyector de pantalla trasera grande se puede disfrutar de imágenes más intensas.
- Tipos de conector**
- Conectores de entrada de vídeo de 525P (480P) o vídeo de componente (480I)  
(Asegúrese de confirmar el tipo de conector.)
- Cable de vídeo** (opcional)
- Conector de entrada de vídeo
- Cable de vídeo** (suministrado)
- Conector de entrada de vídeo S
- Cable de vídeo S** (suministrado)
- Conectores de entrada de audio
- Izquierdo
- Derecho
- Cable de audio** (suministrado)
- Parte posterior del reproductor
- Parte posterior del reproductor

Basic connection

■ Optional audio connection

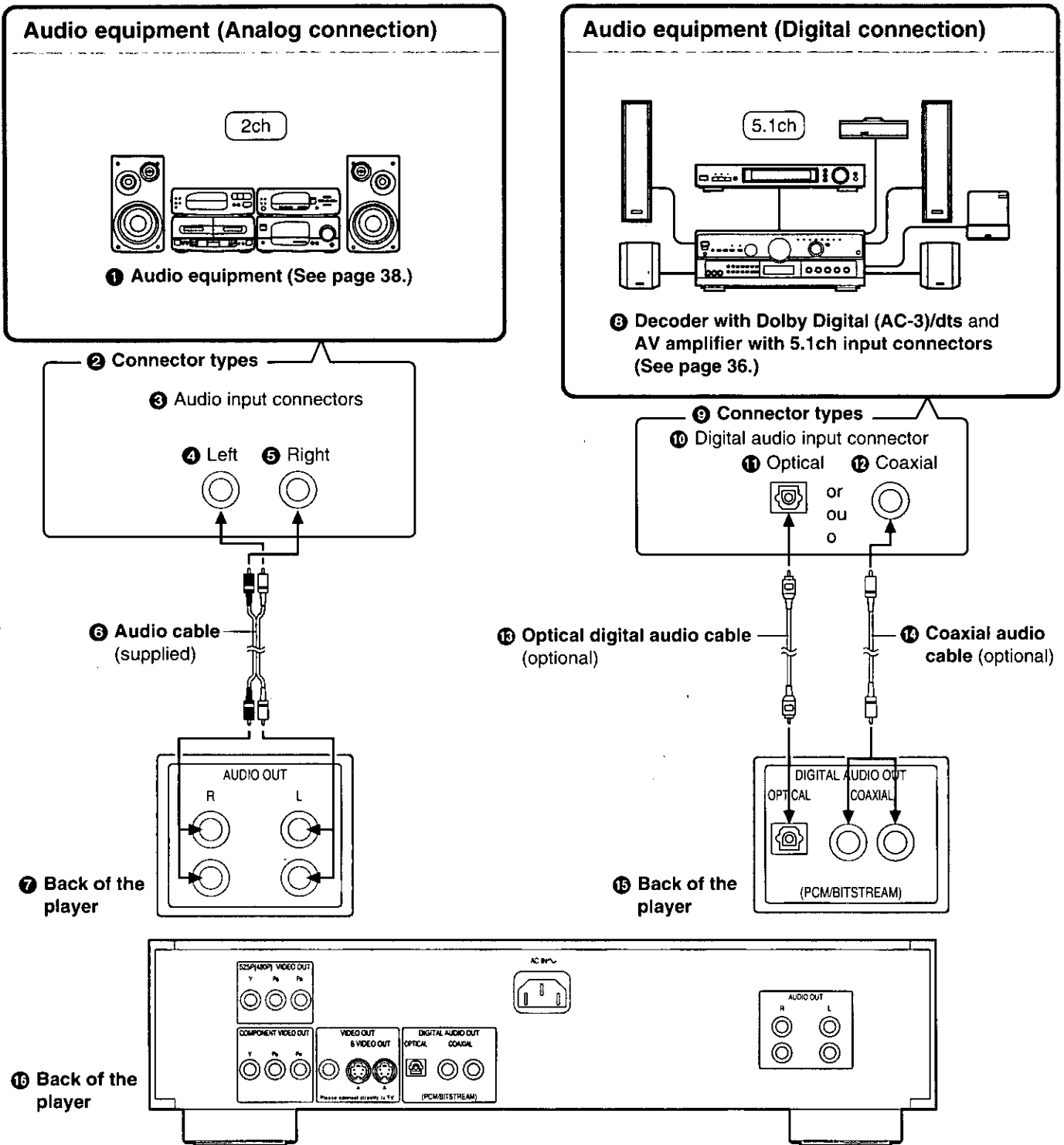

## Raccordement de base

## ■ Raccordement audio facultatif

## Appareil audio (Raccordement analogue)

- ❶ Appareil audio (Voir page 39.)
- ❷ Types de prises
- ❸ Connecteurs d'entrée audio
- ❹ Gauche
- ❺ Droite
- ❻ Câble audio (fourni)
- ❼ Arrière de l'appareil

## Appareil audio (Raccordement numérique)

- ❸ Décodeur avec traitement Dolby Digital (AC-3)/dts et amplificateur AV avec connecteurs d'entrée pour 5.1 canaux (Voir page 37.)
  - ❹ Types de prises
  - ❺ Connecteur d'entrée audio numérique
  - ❻ Optique
  - ❼ Coaxial
  - ❽ Câble audio numérique optique (vendu séparément)
  - ❾ Câble audio coaxial (vendu séparément)
  - ❿ Arrière de l'appareil
- ⓫ Arrière de l'appareil

## Conexión básica

## ■ Conexión de audio opcionales

## Equipo de audio (Conexión analógica)

- ❶ Equipo estéreo (Consulte la página 39.)
- ❷ Tipos de conector
- ❸ Conectores de entrada de audio
- ❹ Izquierdo
- ❺ Derecho
- ❻ Cable de audio (suministrado)
- ❼ Parte posterior del reproductor

## Equipo de audio (Conexión digital)

- ❸ Descodificador con Dolby Digital (AC-3)/dts y amplificador AV con conectores de entrada 5.1ch (Consulte la página 37.)
  - ❹ Tipos de conector
  - ❺ Conector de entrada de audio digital
  - ❻ Óptico
  - ❼ Coaxial
  - ❽ Cable de audio digital óptico (opcional)
  - ❾ Cable de audio coaxial (opcional)
  - ❿ Parte posterior del reproductor
- ⓫ Parte posterior del reproductor

**Basic connection**

**Note:**

- During DVD play, the TV volume may be at a lower level than during TV broadcasts, etc. If this is the case, adjust the volume to the desired level.
- Select the appropriate screen type at the initial setting "6 TV Aspect" according to your TV set (16:9 or 4:3). (See page 86.)

**Connect Your DVD/CD Player Directly To Your TV Set.**

If the DVD/CD player is connected to the TV through a video cassette recorder, the picture may not be played back normally with some DVDs. So we strongly recommend you not to connect the DVD/CD player to your video cassette recorder when setting up your home entertainment system.

**Connecting to a Digital TV or CRT projector with 525P (480P) video input connectors**

With a conventional Interlaced output TV screen, scanning lines become more apparent as the video image becomes larger. 480P (Progressive output) eliminates these scanning lines, for maximum quality images. Film material, DVD movies, etc. can be reproduced with images comparable to cinema quality by directly connecting the DVD/CD player to a compatible monitor or projector with 525P (480P) video input connectors (Y, P<sub>B</sub>, P<sub>R</sub>).

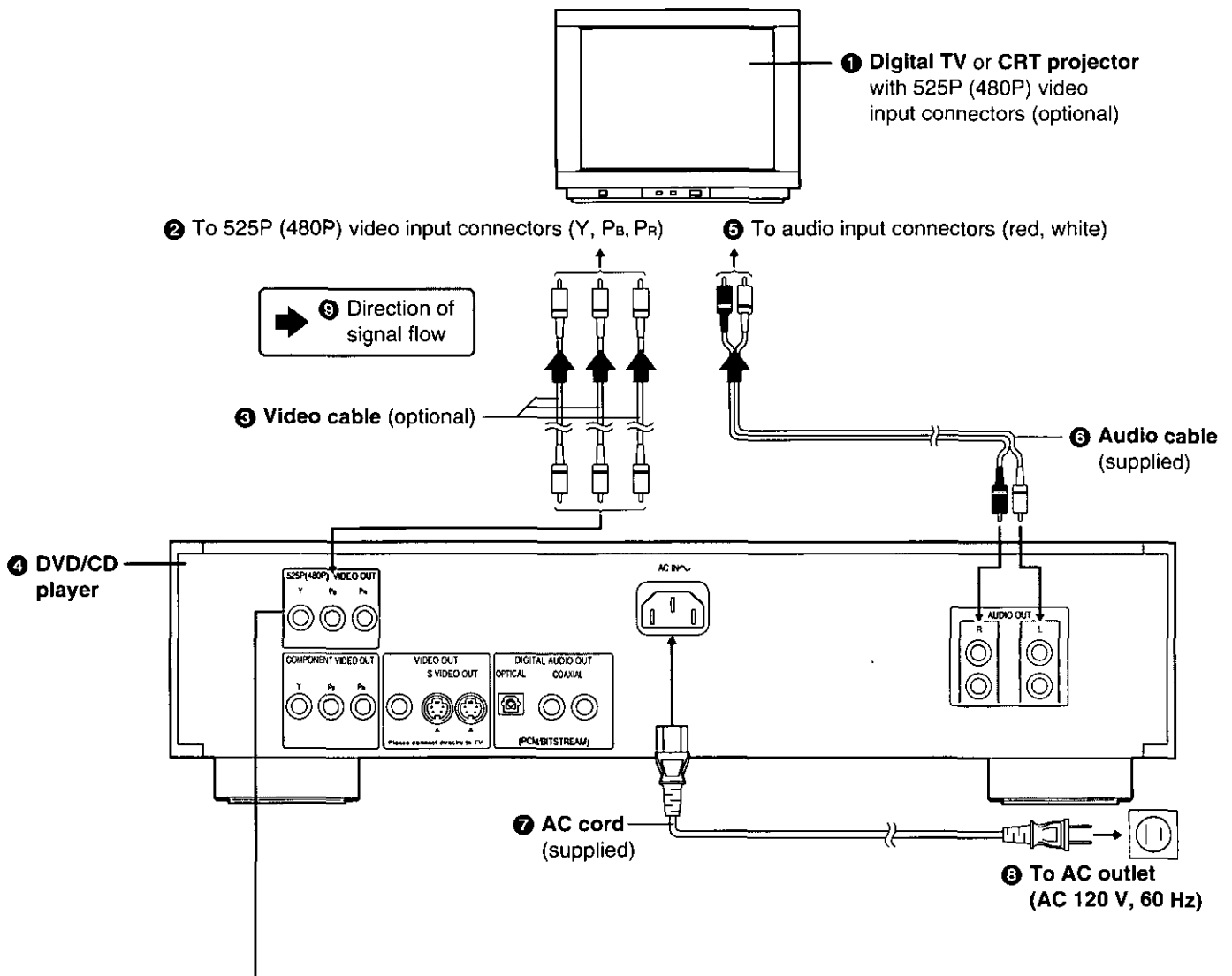

**525P (480P) video output connectors (Y, P<sub>B</sub>, P<sub>R</sub>)**

Conventional video signals (NTSC) are 480I [I: Interlace (Interlaced scanning)]. In contrast to this, 480P [P: Progressive (Progressive scanning)] refers to high-density video signals with twice the number of scanning lines of 480I signals. To enjoy 525P (480P) video by using 525P (480P) video output connectors, connect the player to a Digital TV, CRT projector or other TV that supports 525P (480P) video input.

## Raccordement de base

### Remarque:

- Pendant la lecture d'un DVD, le volume du téléviseur risque d'être inférieur à celui des programmes de télévision. Dans ce cas, régler le volume au niveau désiré.
- Sélectionner le type d'écran au réglage initial de "6 Image TV" en fonction du téléviseur (16:9 ou 4:3). (Voir page 87.)

### Raccorder le lecteur DVD/CD directement au téléviseur.

Si le lecteur DVD/CD est raccordé au téléviseur via un magnétoscope, la lecture des images risque de ne pas être normale avec certains DVD. Il est donc vivement recommandé de ne pas raccorder le lecteur DVD/CD au magnétoscope lors de l'installation d'un système de loisir à domicile.

### Raccordement à un téléviseur numérique ou à un projecteur TRC avec prises d'entrée 525P (480P) de signal vidéo composante

Avec le système ordinaire entrelacé, plus l'écran est grand, plus les lignes de balayage sont visibles. La sortie 480P (balayage progressif) élimine ces lignes, vous permettant ainsi de visionner des images de haute qualité sans craindre que le papillotement de l'image ne fatigue la vue. Les films sur support DVD ou autres formats vidéo numériques sont ainsi reproduits de manière presque aussi réaliste que sur un écran de cinéma lorsque le lecteur est relié à un téléviseur ou un projecteur avec prise d'entrée vidéo 525P (480P) (Y, P<sub>B</sub>, P<sub>R</sub>).

- 1 **Téléviseur numérique** ou **projecteur TRC** avec connecteurs d'entrée vidéo 525P (480P) (vendu séparément)
- 2 Vers les connecteurs d'entrée vidéo 525P (480P) (Y, P<sub>B</sub>, P<sub>R</sub>)
- 3 **Câble vidéo** (vendu séparément)
- 4 **Lecteur DVD/CD**
- 5 Vers les connecteurs d'entrée audio (rouge, blanc)
- 6 **Câble audio** (fourni)
- 7 **Cordon d'alimentation secteur** (fourni)
- 8 **Vers la prise secteur (120 V c.a., 60 Hz)**
- 9 Direction du flux de signal

### Connecteurs de sortie vidéo 525P (480P) (Y, P<sub>B</sub>, P<sub>R</sub>)

Un signal vidéo ordinaire (NTSC) est de type à balayage entrelacé (480I). Or, le signal à balayage progressif (480P) est un signal vidéo à haute densité qui comporte deux fois plus de lignes de balayage que le signal 480I. Pour pouvoir lire des signaux vidéo 525P (480P) via les connecteurs de sortie vidéo à 525P (480P), raccorder le lecteur à un téléviseur numérique, un projecteur TRC à rayons cathodiques ou tout autre appareil TV supportant l'entrée vidéo à 525P (480P).

## Conexión básica

### Nota:

- Durante la reproducción de discos DVD, el volumen del televisor puede estar a un nivel más bajo que el obtenido durante las emisiones de TV, etc. En este caso, ajuste el volumen al nivel deseado.
- Seleccione el tipo de pantalla apropiado en el ajuste inicial "6 Imagen de la TV" según su televisor (16:9 o 4:3). (Consulte la página 87.)

### Conecte directamente su reproductor DVD/CD a su televisor.

Si el reproductor DVD/CD está conectado al televisor a través de una videograbadora, la imagen de algunos DVDs tal vez no se reproduzca normalmente. Por eso le recomendamos con insistencia que no conecte su reproductor DVD/CD a su videograbadora cuando instale su sistema de entretenimiento para el hogar.

### Conexión a un televisor digital o proyector CRT con los conectores de entrada de vídeo de 525P (480P)

Con la 480I convencional (salida de entrelazada), las líneas de exploración de la pantalla del televisor se hacen más aparentes según aumenta de tamaño la imagen de vídeo. La 480P (salida de progresiva) elimina estas líneas de exploración para obtener imágenes de la máxima calidad. El material de películas, las películas DVD, etc. pueden reproducirse con imágenes de calidad comparables a las del cine conectando directamente el reproductor DVD/CD a un monitor o proyector compatible que tenga conectores de entrada de vídeo de 525P (480P) (Y, P<sub>B</sub>, P<sub>R</sub>).

- 1 **Televisor digital** o **proyector CRT** con conectores de entrada de vídeo de 525P (480P) (opcional)
- 2 A los conectores de entrada de vídeo de 525P (480P) (Y, P<sub>B</sub>, P<sub>R</sub>)
- 3 **Cable de vídeo** (opcional)
- 4 **DVD/CD player**
- 5 A los conectores de entrada de audio (rojo, blanco)
- 6 **Cable de audio** (suministrado)
- 7 **Cable de alimentación de CA** (suministrado)
- 8 **A la toma de corriente (CA 120 V, 60 Hz)**
- 9 Dirección del flujo de señales

### Conectores de salida de vídeo de 525P (480P) (Y, P<sub>B</sub>, P<sub>R</sub>)

Las señales de vídeo convencional (NTSC) son 480I [I: Entrelazada (exploración entrelazada)]. Contrastando con esto, 480P [P: Progresiva (exploración progresiva)] se refiere a las señales de vídeo de alta densidad con el doble de líneas de exploración obtenidas convirtiendo progresivamente señales 480I. Para poder disfrutar de vídeo de 525P (480P) utilizando conectores de salida de vídeo de 525P (480P), conecte el reproductor a un televisor digital, proyector CRT u otro televisor que soporte entrada de vídeo de 525P (480P).

Basic connection

Connecting to a TV set or monitor with component video (480I) input connectors

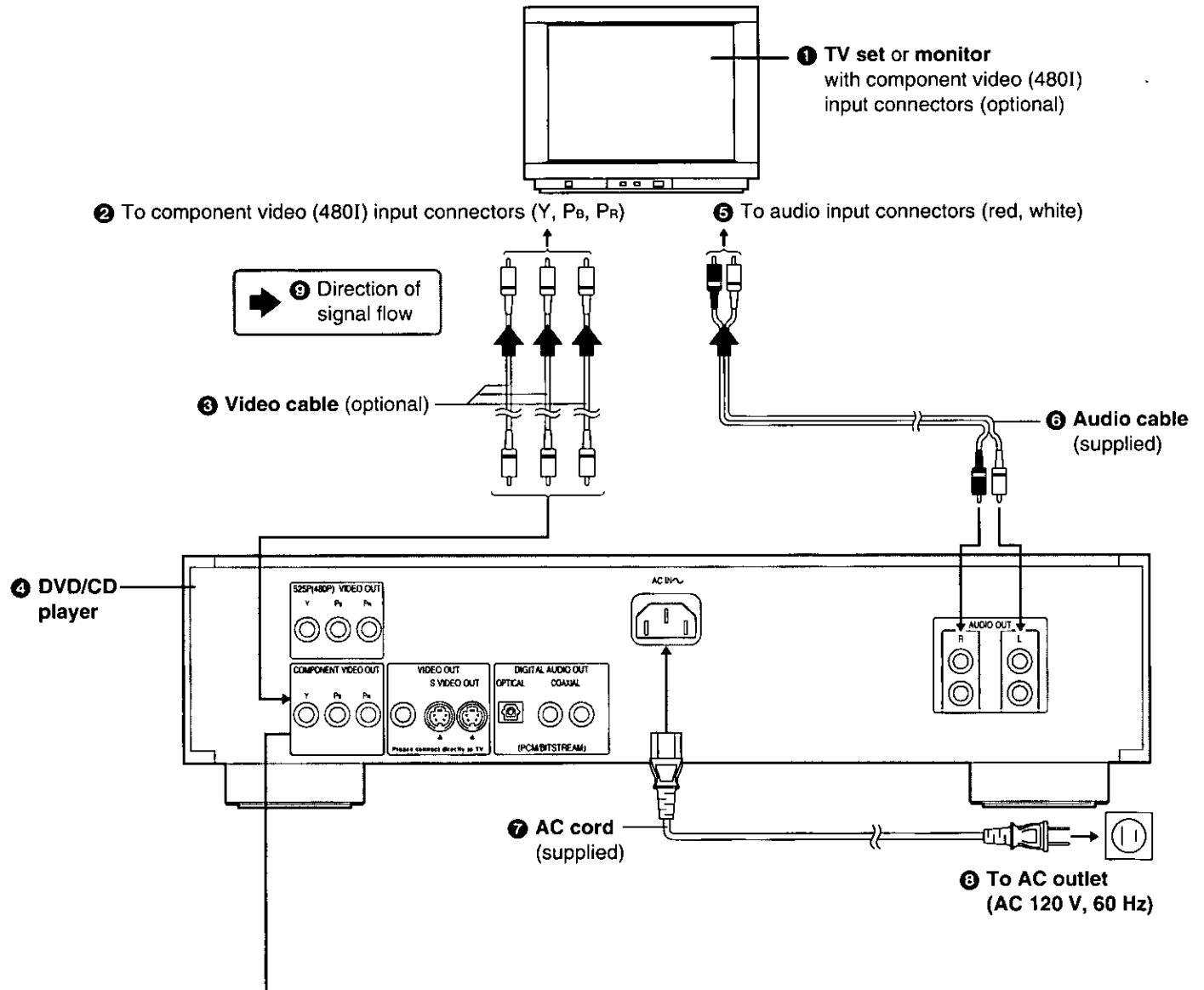

Component video (480I) output connectors (Y, P<sub>B</sub>, P<sub>R</sub>)

The component video output connector outputs the color difference signals (P<sub>B</sub>, P<sub>R</sub>) and luminance signal (Y) separately in order to achieve high fidelity in reproducing colors.

- These connectors must be connected to the component video (480I) input connectors (Y, P<sub>B</sub>, P<sub>R</sub>) on the video unit connected because a different signal system is used from the 525P (480P) video outputs.
- The description of the component video input connectors may differ depending on the TV set or monitor (e.g. Y, P<sub>B</sub>, P<sub>R</sub>/Y, B-Y, R-Y/Y, C<sub>B</sub>, C<sub>R</sub> and so on). Refer to the instruction manual of your TV set for details.



## Raccordement de base

**Raccordement à un téléviseur ou à un moniteur avec prises d'entrée de signal vidéo composante (480I)**

- ❶ **Téléviseur** ou **moniteur** avec connecteurs d'entrée vidéo composante (480I) (vendu séparément)
- ❷ Vers les connecteurs d'entrée vidéo composante (480I) (Y, P<sub>B</sub>, P<sub>R</sub>)
- ❸ **Câble vidéo** (vendu séparément)
- ❹ **Lecteur DVD/CD**
- ❺ Vers les connecteurs d'entrée audio (rouge, blanc)
- ❻ **Câble audio** (fourni)
- ❼ **Cordon d'alimentation secteur** (fourni)
- ❽ Vers la prise secteur (120 V c.a., 60 Hz)
- ❾ Direction du flux de signal

**Connecteurs de sortie vidéo composante (480I) (Y, P<sub>B</sub>, P<sub>R</sub>)**

Le connecteur de sortie vidéo envoie les signaux de différence de couleur (P<sub>B</sub>, P<sub>R</sub>) et les signaux de luminance (Y) séparément afin de permettre une haute fidélité dans la reproduction des couleurs.

- Raccorder ces connecteurs aux connecteurs d'entrée vidéo à composantes (480I) (Y, P<sub>B</sub>, P<sub>R</sub>) de l'appareil vidéo car les sorties vidéo à 525P (480P) utilisent un système de signal différent.
- La description des connecteurs d'entrée vidéo peut varier en fonction du téléviseur ou du moniteur (ex. Y, P<sub>B</sub>, P<sub>R</sub>/Y, B-Y, R-Y/Y, C<sub>B</sub>, C<sub>R</sub>/etc.). Pour les détails, voir le manuel d'utilisation du téléviseur.

## Conexión básica

**Conexión a un televisor o monitor con los conectores de entrada de vídeo de componente (480I)**

- ❶ **Televisor** o **monitor** con los conectores de entrada de vídeo de componente (480I) (opcional)
- ❷ A los conectores de entrada de vídeo de componente (480I) (Y, P<sub>B</sub>, P<sub>R</sub>)
- ❸ **Cable de vídeo** (opcional)
- ❹ **DVD/CD player**
- ❺ A los conectores de entrada de audio (rojo, blanco)
- ❻ **Cable de audio** (suministrado)
- ❼ **Cable de alimentación de CA** (suministrado)
- ❽ A la toma de corriente (CA 120 V, 60 Hz)
- ❾ Dirección del flujo de señales

**Conectores de salida de vídeo de componente (480I) (Y, P<sub>B</sub>, P<sub>R</sub>)**

El conector de salida de vídeo de componente da salida por separado a las señales de diferencia de color (P<sub>B</sub>, P<sub>R</sub>) y a la señal de luminancia (Y), para lograr una alta fidelidad en la reproducción de los colores.

- Estos conectores deben conectarse a los conectores de entrada de vídeo de componente (480I) (Y, P<sub>B</sub>, P<sub>R</sub>) de la unidad de vídeo conectada porque se utiliza un sistema de señales diferente de las salidas de vídeo de 525P (480P).
- La descripción de los conectores de entrada de vídeo de componente pueden ser diferentes según el televisor o el monitor (por ejemplo, Y, P<sub>B</sub>, P<sub>R</sub>/Y, B-Y, R-Y/Y, C<sub>B</sub>, C<sub>R</sub>/etc.). Consulte el manual de instrucciones del televisor para obtener detalles.

Basic connection

Connecting to a stereo TV set

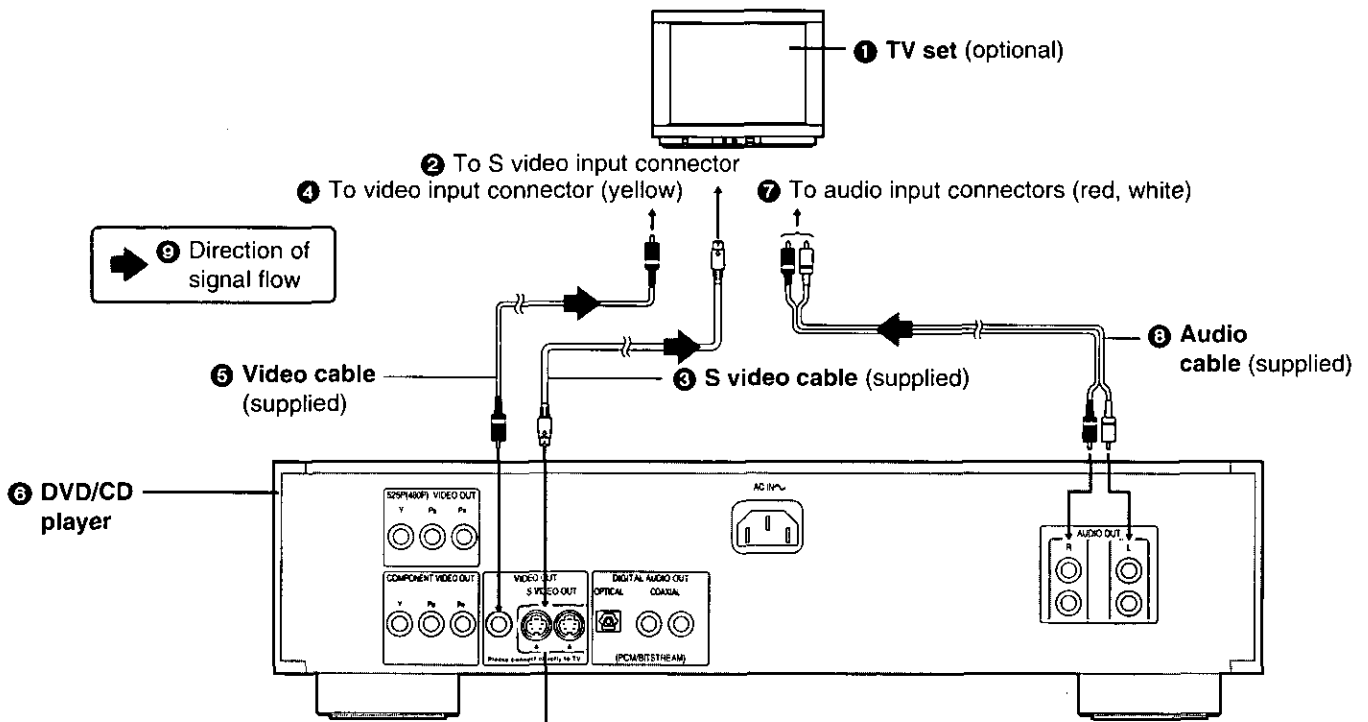

**S video output connector**

The S (separate) video output connector separates the color (C) and luminance (Y) signals before transmitting them to the TV set in order to achieve a sharper picture. Use the S video cable (supplied) when connecting the player to a TV set equipped with an S video input connector for the best picture clarity possible.

Connecting to a monaural TV set

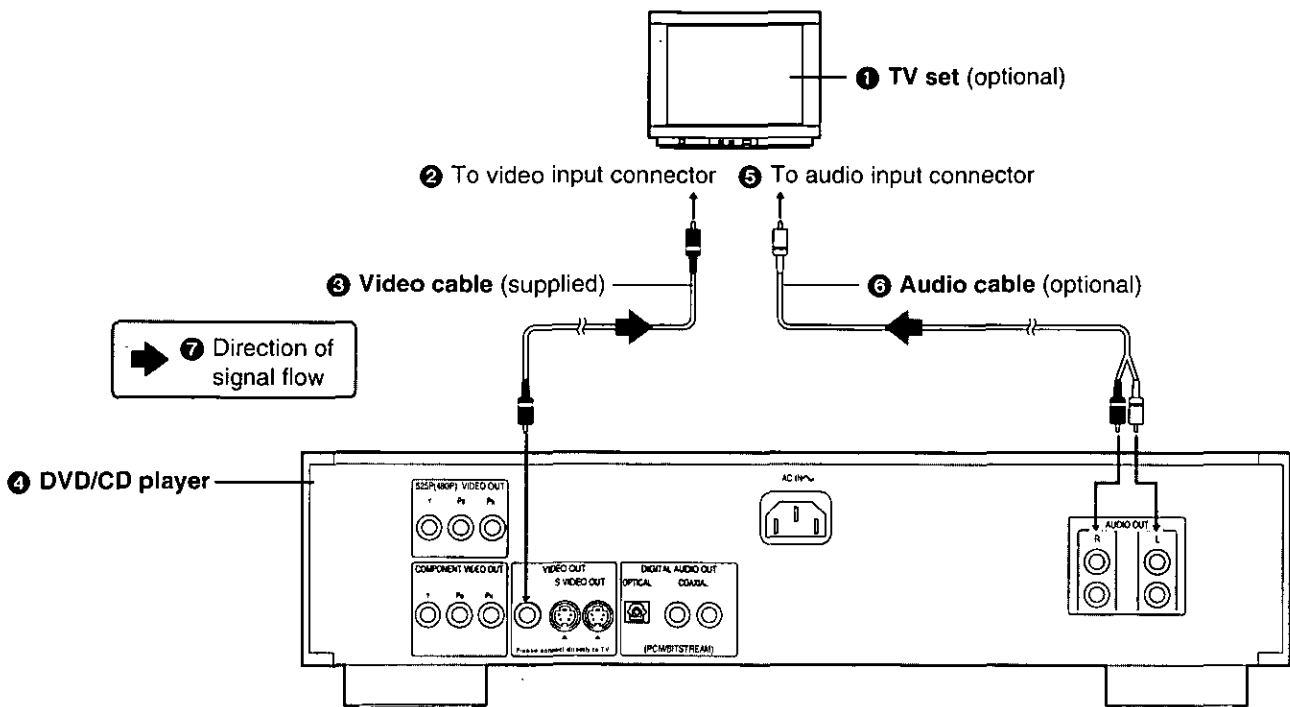

## Raccordement de base

## Raccordement d'un téléviseur stéréo

- ❶ **Téléviseur** (vendu séparément)
- ❷ Vers le connecteur d'entrée S-vidéo
- ❸ **Câble S-vidéo** (fourni)
- ❹ Vers le connecteur d'entrée vidéo (jaune)
- ❺ **Câble vidéo** (fourni)
- ❻ **Lecteur DVD/CD**
- ❼ Vers les connecteurs d'entrée audio (rouge, blanc)
- ❽ **Câble audio** (fourni)
- ❾ Direction du flux de signal

## Connecteur de sortie S-vidéo

Le connecteur de sortie S-vidéo (S=séparé) sépare les signaux de couleur (C) des signaux de luminance (Y) avant de les envoyer au téléviseur de façon à obtenir une image plus nette.

Pour obtenir la meilleure clarté d'image possible, utiliser le câble S-vidéo (fourni) pour raccorder le lecteur à un téléviseur doté d'un connecteur d'entrée S-vidéo.

## Raccordement d'un téléviseur monophonique

- ❶ **Téléviseur** (vendu séparément)
- ❷ Vers le connecteur d'entrée vidéo
- ❸ **Câble vidéo** (fourni)
- ❹ **Lecteur DVD/CD**
- ❺ Vers le connecteur d'entrée audio
- ❻ **Câble audio** (vendu séparément)
- ❼ Direction du flux de signal

## Conexión básica

## Conexión a un televisor estéreo

- ❶ **Televisor** (opcional)
- ❷ Al conector de entrada de vídeo S
- ❸ **Cable de vídeo S** (suministrado)
- ❹ Al conector de entrada de vídeo (amarillo)
- ❺ **Cable de vídeo** (suministrado)
- ❻ **DVD/CD player**
- ❼ A los conectores de entrada de audio (rojo, blanco)
- ❽ **Cable de audio** (suministrado)
- ❾ Dirección del flujo de señales

## Conector de salida de vídeo S

El conector de salida de vídeo S (separada) separa las señales de color (C) y de luminancia (Y) antes de transmitir las al televisor para obtener una imagen más nítida. Utilice el cable de vídeo S (suministrado) cuando conecte el reproductor a un televisor equipado con conector de entrada de vídeo S para obtener la mejor nitidez de imagen posible.

## Conexión a un televisor mono

- ❶ **Televisor** (opcional)
- ❷ Al conector de entrada de vídeo
- ❸ **Cable de vídeo** (suministrado)
- ❹ **DVD/CD player**
- ❺ Al conector de entrada de audio
- ❻ **Cable de audio** (opcional)
- ❼ Dirección del flujo de señales

## Optional audio connections

### Enjoying digital audio output from the digital audio output connector

Notes when connecting the optical digital audio cable (optional)

- Remove the dust protection cap from the optical digital audio output and connect the cable firmly so that the configurations of both the cable and the connector match. **(A)**
- Keep the dust protection cap and, to protect against dust, always reattach the cap when not using the connector.

Concerning the audio output from the player's optical/coaxial digital audio output connector

Disc	Sound recording format	Optical/coaxial digital audio output from connector
DVD	Dolby Digital (AC-3)	Dolby Digital bitstream (1-5.1ch) or PCM (2ch) (48 kHz/16 bit)*1*2
	Linear PCM (48/96 kHz 16/20/24 bit)	Linear PCM (2ch) (48 kHz sampling/16 bit only) or no output*1
	dts	dts bitstream (1-5.1ch) or no output*1
Video CD	MPEG 1	PCM. (44.1 kHz sampling)*2
CD	Linear PCM	Linear PCM (44.1 kHz sampling)

\*1The type of audio output from the connector can be selected by "7 Digital Audio Output" of the initial settings. (See page 88.)

\*2Compressed sound converted to PCM will be output.

#### For your reference:

- Dolby Digital (AC-3) is a digital sound compression technique developed by the Dolby Laboratories, Inc. Supporting 5.1-channel surround sound, as well as stereo (2-channel) sound, this technique enables a large quantity of sound data to be efficiently recorded on a disc.
- Linear PCM is a signal recording format used in a CD. While a CD is recorded in 44.1 kHz/16 bit, a DVD is recorded in 48 kHz/16 bit up to 96 kHz/24 bit.
- If you have a Dolby Pro Logic Surround decoder, you will obtain the full benefit of Pro Logic from the same DVD movies that provide full 5.1-channel Dolby Digital soundtracks, as well as from titles with the Dolby Surround mark.

#### Caution for the optical/coaxial digital audio output connector:

- When connecting an amplifier (with an optical/coaxial digital input connector) which does not contain the Dolby Digital (AC-3) or dts decoder, be sure to select "PCM" at "2 Dolby Digital" and "Off" at "3 dts" of the initial setting "7 Digital Audio Output". (See page 88.)
- Otherwise any attempt to play DVDs may cause such a high level of noise that it may be harmful to your ears and damage your speakers.
- Video CDs and CDs can be played as they would normally be played.

#### Note:

- Some dts decoders which do not support DVD-dts interface may not work properly with the DVD/CD player.

**A**

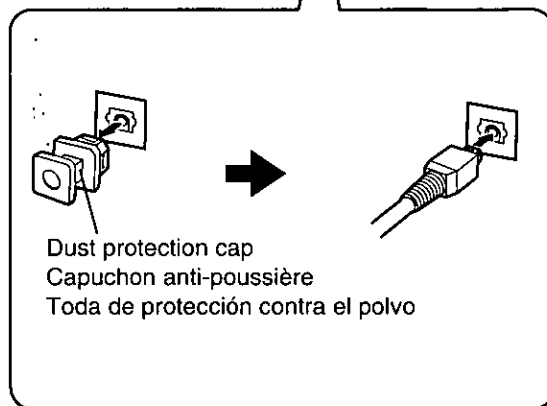
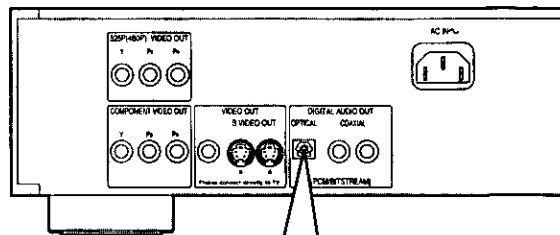

Manufactured under license from Dolby Laboratories. "Dolby", "AC-3", "Pro Logic" and the double-D symbol are trademarks of Dolby Laboratories. Confidential Unpublished Works. © 1992-1997 Dolby Laboratories, Inc. All rights reserved.

Fabriqué sous licence de Dolby Laboratories. "Dolby", "AC-3", "Pro Logic" et le symbole double-D sont des marques commerciales de Dolby Laboratories. Projet non publié confidentiel. © 1992-1997 Dolby Laboratories, Inc. Tous droits réservés.

Fabricado bajo licencia de los Laboratorios Dolby. "Dolby", "AC-3", "Pro Logic" y el símbolo de doble D son marcas registradas de los Laboratorios Dolby. Trabajos Confidenciales No Publicados. © 1992-1997 Dolby Laboratories, Inc. Todos los derechos están reservados.

## Raccordement audio facultatif

### Sonorité numérique avec connecteur de sortie audio numérique

Remarques sur le raccordement du câble audio numérique optique (vendu séparément)

- Retirer le capuchon anti-poussière du connecteur et brancher le câble à fond de façon que la configuration du câble corresponde à celle du connecteur. (A)
- Conserver le capuchon anti-poussière et toujours le remettre si le connecteur n'est pas utilisé afin de le protéger de la poussière.

À propos de la sortie audio du connecteur de sortie audio numérique optique/coaxial de l'appareil

Disque	Format d'enregistrement du son	Sortie audio numérique optique/coaxial par le connecteur
DVD	Dolby Digital (AC-3).	Flux des bits du Dolby Digital (1-5.1 canaux) ou PCM (2 canaux) (48 kHz/16 bits)*1*2
	PCM linéaire (48/96 kHz 16/20/24 bits)	PCM linéaire (2 canaux) (échantillonnage de 48 kHz/16 bits uniquement) ou pas de sortie*1
	dtc	Flux des bits (1-5.1 canaux) ou pas de sortie*1
CD vidéo	MPEG 1	PCM (échantillonnage de 44,1 kHz)*2
CD	PCM linéaire	PCM linéaire (échantillonnage de 44,1 kHz)

\*1 Le type de sortie audio du connecteur pourra être sélectionné dans les réglages initiaux "7 Sortie audio numérique". (Voir page 89.)

\*2 Le son qui est envoyé est le son compressé converti en PCM.

Pour référence:

- Le Dolby Digital (AC-3) est une technique de compression du son numérique mise au point par Dolby Laboratories Licensing Corporation. Cette technique, qui supporte un son ambiophonique à 5.1 canaux ainsi qu'un son stéréo à 2 canaux permet d'enregistrer efficacement une grande quantité de données sonores sur un disque.
- Le PCM linéaire est un format d'enregistrement du signal utilisé pour les CD. Alors que les CD sont enregistrés à 44,1 kHz/16 bits, les DVD sont enregistrés entre 48 kHz/16 bits et 96 kHz/24 bits.
- Un décodeur Dolby Pro Logic Surround permettra de tirer le même avantage maximal du Pro Logic que les films DVD qui possèdent la totalité des pistes son Dolby Digital 5.1, ainsi que des titres portant la marque Dolby Surround.

### Précaution pour le connecteur de sortie audio numérique optique/coaxial:

- Lors du raccordement d'un amplificateur (avec connecteur d'entrée audio numérique optique/coaxial) non équipé d'un décodeur Dolby Digital (AC-3) ou d'un décodeur dts, bien sélectionner "PCM" dans "2 Dolby Digital" et "Non" dans "3 dts" du réglage initial "7 Sortie audio numérique". (Voir page 89.)
- Autrement, toute tentative de lecture d'un DVD pourrait entraîner un niveau de bruit si élevé qu'il risque d'affecter l'ouïe et d'endommager les enceintes.
- Les CD vidéo et les CD se lisent normalement.

Remarque:

- Certains décodeurs dts qui ne supportent pas l'interface DVD-dts peuvent ne pas fonctionner correctement avec le lecteur DVD/CD.

## Conexión de audio opcionales

### Disfrute de la salida de audio digital procedente del conector de salida de audio digital

Notas para cuando se conecte el cable de audio digital óptico (opcional)

- Quite la tapa de protección contra el polvo del conector y conecte firmemente el cable de modo que concuerden las configuraciones del cable y del conector. (A)
- Guarde la tapa de protección contra el polvo y vuelva a ponerla siempre que no utilice el conector, para protegerlo contra el polvo.

Acerca de la salida de audio desde el conector de salida de audio digital óptico/coaxial del aparato

Disco	Formato de grabación de sonido	Salida de audio óptico/coaxial-digital desde el conector
DVD	Dolby Digital (AC-3)	Flujo de bits Dolby Digital (1-5.1 canales) o PCM (2 canales) (48 kHz/16 bits)*1*2
	PCM lineal (48/96 kHz 16/20/24 bits)	PCM lineal (2 canales) (muestreo de 48 kHz/16 bits solamente) o no hay salida*1
	dts	Flujo de bits (1-5.1 canales) o no hay salida*1
CD de vídeo	MPEG 1	PCM (muestreo de 44,1 kHz)*2
CD	PCM lineal	PCM lineal (muestreo de 44,1 kHz)

\*1 El tipo de salida de audio procedente del conector puede seleccionarse mediante "7 Salida de audio digital" de las fijaciones iniciales. (Consulte la página 89.)

\*2 Se obtendrá una salida de sonido comprimido convertido a PCM.

Para su referencia:

- Dolby Digital (AC-3) es una técnica de compresión del sonido desarrollada por Dolby Laboratories Licensing Corporation. Esta técnica, además de soportar el sonido ambiental de canal 5.1 y el sonido estéreo (2 canales), permite grabar eficazmente en un disco grandes cantidades de datos de sonido.
- PCM lineal es un formato de grabación de señales utilizado en discos compactos de audio. Mientras que los discos compactos de audio están grabados en 44,1 kHz/16 bits, los DVDs están grabados en 48 kHz/16 bits a 96 kHz/24 bits.
- Si usted tiene un decodificador Dolby Pro Logic Surround obtendrá el máximo beneficio de Pro Logic de las mismas películas de DVD que proporcionan pistas de sonido completo Dolby Digital canal 5.1, así como también de los títulos que tengan la marca Dolby Surround.

### Precaución para el conector de salida de audio digital óptico/coaxial:

- Cuando conecte un amplificador (con conector de entrada digital óptico/coaxial) que no tenga el decodificador Dolby Digital (AC-3) o dts, asegúrese de seleccionar "PCM" en "2 Dolby Digital" y "No" en "3 dts" del ajuste inicial "7 Salida de Audio Digital". (Consulte la página 89.)
- De lo contrario, cualquier intento de reproducir DVDs podría causar un alto nivel de ruido que a su vez podría dañar sus oídos y estropear sus altavoces.
- Los CDs de vídeo y los CDs se pueden reproducir de igual forma que se reproducen normalmente.

Nota:

- Algunos decodificadores dts que no soporten interconexión DVD-dts podrán no funcionar debidamente con el DVD/CD player.

Optional audio connections

**Connecting to a decoder with Dolby Digital (AC-3) or dts (digital theater systems) processing**

When DVDs recorded in Dolby Digital or dts are played, Dolby Digital bitstream or dts bitstream is output from the player's OPTICAL digital audio output connector or COAXIAL digital audio output connector. When the player is connected to a Dolby Digital decoder or dts decoder, you can enjoy theater-quality audio in your home. [An optical digital audio cable or coaxial audio cable (both optional) is required when an optional Dolby Digital decoder or dts decoder is used.]

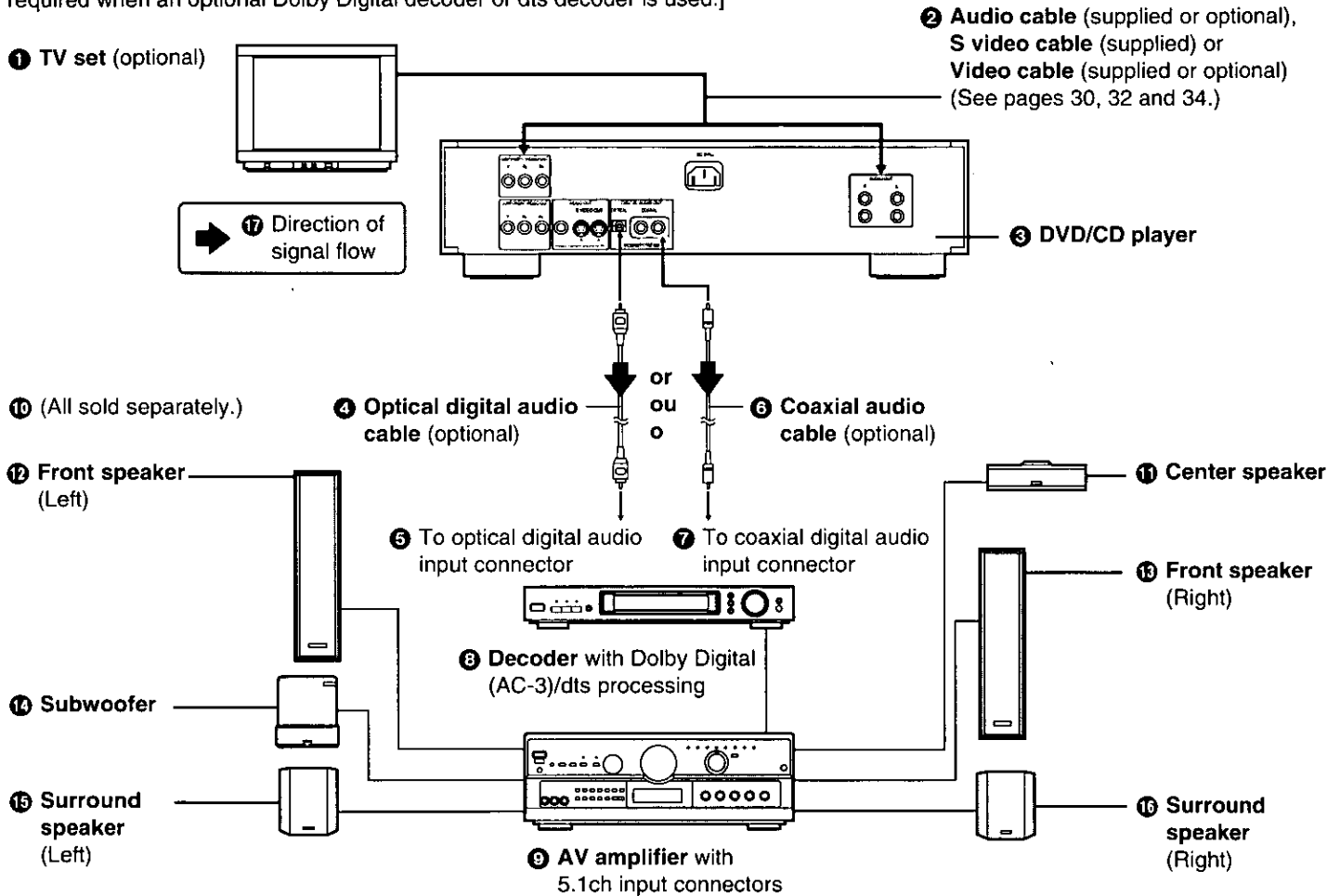

**Connecting to audio equipment**

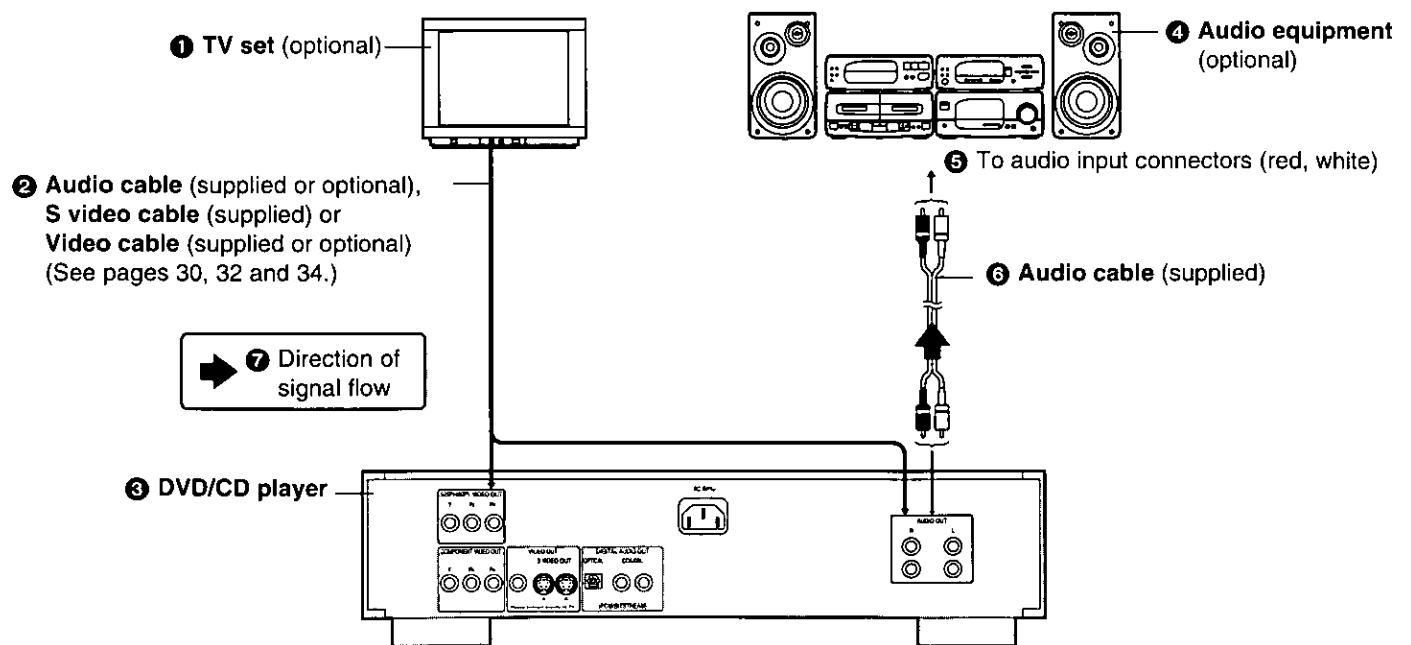

## Raccordement audio facultatif

## Raccordement d'un décodeur avec traitement Dolby Digital (AC-3) ou dts (digital theater systems)

Lors de la lecture de DVD enregistrés en Dolby Digital ou en dts, le flux des bits Dolby Digital ou le flux des bits dts est envoyé par le connecteur de sortie audio numérique OPTICAL ou par le connecteur de sortie audio numérique COAXIAL. Si le lecteur est raccordé à un décodeur Dolby Digital ou à un décodeur dts, il sera possible de profiter du son d'une salle de cinéma dans son salon. [Un câble audio numérique optique ou un câble audio coaxial (tous deux vendus séparément) sera nécessaires pour pouvoir utiliser un décodeur Dolby Digital ou un décodeur dts vendus séparément.]

- ❶ **Téléviseur** (vendu séparément)
- ❷ **Câble audio** (fourni ou vendu séparément),  
**Câble S-vidéo** (fourni) ou  
**Câble vidéo** (fourni ou vendu séparément)  
(Voir pages 31, 33 et 35.)
- ❸ **Lecteur DVD/CD**
- ❹ **Câble audio numérique optique** (vendu séparément)
- ❺ Vers le connecteur d'entrée audio numérique optique
- ❻ **Câble audio coaxial** (vendu séparément)
- ❼ Vers le connecteur d'entrée audio numérique coaxial
- ❽ **Décodeur** avec traitement Dolby Digital (AC-3)/dts
- ❾ **Amplificateur AV** avec connecteurs d'entrée pour 5.1 canaux
- ❿ (Tous vendus séparément.)
- ⓫ **Enceinte centrale**
- ⓬ **Enceinte avant** (gauche)
- ⓭ **Enceinte avant** (droite)
- ⓮ **Extrêmes-graves**
- ⓯ **Enceinte ambiophonique** (gauche)
- ⓰ **Enceinte ambiophonique** (droite)
- ⓱ Direction du flux de signal

## Raccordement d'un appareil audio

- ❶ **Téléviseur** (vendu séparément)
- ❷ **Câble audio** (fourni ou vendu séparément),  
**Câble S-vidéo** (fourni) ou  
**Câble vidéo** (fourni ou vendu séparément)  
(Voir pages 31, 33 et 35.)
- ❸ **Lecteur DVD/CD**
- ❹ **Appareil audio** (vendu séparément)
- ❺ Vers les connecteurs d'entrée audio (rouge, blanc)
- ❻ **Câble audio** (fourni)
- ❼ Direction du flux de signal

## Conexión de audio opcionales

## Conexión a un descodificador con procesamiento Dolby Digital (AC-3) o dts (digital theater systems)

Cuando se reproduzcan DVDs grabados en audio Dolby Digital o dts, el flujo de bits Dolby Digital o el flujo de bits dts saldrá por el conector de salida de audio digital OPTICAL o por el conector de salida de audio digital COAXIAL del reproductor. Cuando el reproductor esté conectado a un descodificador Dolby Digital o a un descodificador dts, usted podrá disfrutar de un sonido de la calidad de un cine en su propio hogar. [Cuando se utilice un descodificador Dolby Digital o un descodificador dts opcional se necesitará un cable de audio digital óptico o un cable de audio coaxial (ambos opcionales).]

- ❶ **Televisor** (opcional)
- ❷ **Cable de audio** (suministrado u opcional),  
**Cable de vídeo S** (suministrado) o  
**Cable de vídeo** (suministrado u opcional)  
(Consulte las páginas 31, 33 y 35.)
- ❸ **DVD/CD player**
- ❹ **Cable de audio digital óptico** (opcional)
- ❺ Al conector de entrada de audio digital óptico
- ❻ **Cable de audio coaxial** (opcional)
- ❼ Al conector de entrada de audio digital coaxial
- ❽ **Descodificador** con procesamiento Dolby Digital (AC-3)/dts
- ❾ **Amplificador AV** con conectores de entrada 5.1 ch
- ❿ (Todos vendidos separadamente.)
- ⓫ **Altavoz central**
- ⓬ **Altavoz delantero** (izquierdo)
- ⓭ **Altavoz delantero** (derecho)
- ⓮ **Altavoz de subgraves**
- ⓯ **Altavoz de sonido ambiental** (izquierdo)
- ⓰ **Altavoz de sonido ambiental** (derecho)
- ⓱ Dirección del flujo de señales

## Conexión a un equipo de audio

- ❶ **Televisor** (opcional)
- ❷ **Cable de audio** (suministrado u opcional),  
**Cable de vídeo S** (suministrado) o  
**Cable de vídeo** (suministrado u opcional)  
(Consulte las páginas 31, 33 y 35.)
- ❸ **DVD/CD player**
- ❹ **Equipo de audio** (opcional)
- ❺ A los conectores de entrada de audio (rojo, blanco)
- ❻ **Cable de audio** (suministrado)
- ❼ Dirección del flujo de señales

## Remote control unit preparation

### Battery installation

Insert the batteries while observing the correct (+) and (-) polarities as illustrated at right.

### Service life of batteries

- The batteries normally last for about one year although this depends on how often, and for what operations, the remote control unit is used.
- If the remote control unit fails to work even when it is operated near the player, replace the batteries.
- Use size "AA" batteries.

#### Notes:

- Do not use rechargeable (Ni-Cd) batteries.
- Do not attempt to recharge, short-circuit, disassemble, heat or throw the batteries into a fire.
- Do not drop, step on or otherwise impact the remote control unit. This may damage the parts or lead to malfunction.
- Do not mix old and new batteries.
- If the remote control unit is not going to be used for a long time, remove the batteries. Otherwise, electrolyte may leak which may lead, not only to malfunctioning but also, to burns if contact is made with the electrolyte.
- Wipe away any electrolyte leaking inside the remote control unit, and install new batteries.
- If any electrolyte should come into contact with parts of your body, wash it off thoroughly with water.

### Remote control operation range

Point the remote control unit from no more than about 23 feet (7 m) from the remote control sensor and within about 60° of the front of the player.

- The operating distance may vary according to the brightness of the room.

#### Notes:

- Do not point bright lights at the remote control sensor.
- Do not place objects between the remote control unit and the remote control sensor.
- Do not use this remote control unit while simultaneously operating the remote control unit of any other equipment.

A

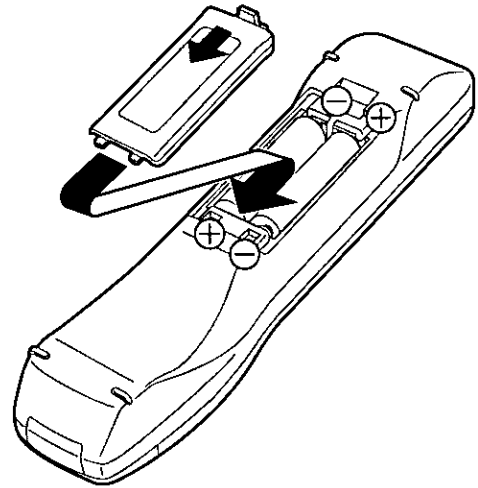

B

Remote control signal sensor  
 Détecteur de signal de télécommande  
 Sensor de señales del mando a distancia

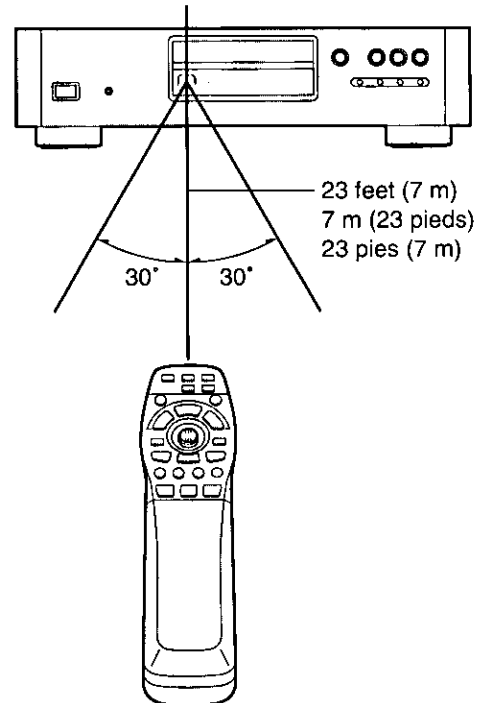



## Préparation de la télécommande

### Mise en place des piles

Insérer les piles en respectant les polarités (+) et (-) comme indiqué à gauche.

### Autonomie des piles

- Normalement, les piles dureront environ un an, bien que cette durée dépende de la fréquence d'utilisation et des opérations commandées par la télécommande.
- Si la télécommande ne fonctionne pas alors qu'elle est utilisée tout près du lecteur, remplacer les piles.
- Utiliser des piles de format "AA".

#### Remarques:

- Ne pas utiliser de piles rechargeables (Ni-Cd).
- Ne pas tenter de recharger, court-circuiter, démonter, chauffer, ni jeter au feu les piles.
- Ne pas faire tomber la télécommande ni marcher dessus ou la heurter de quelque façon que ce soit. Cela pourrait endommager les pièces ou provoquer un mauvais fonctionnement.
- Ne pas utiliser conjointement une pile usagée et une pile neuve.
- Si la télécommande ne doit pas être utilisée pendant longtemps, sortir les piles. Sinon, l'électrolyte risque de fuir, ce qui pourrait entraîner non seulement un mauvais fonctionnement, mais également des brûlures en cas de contact avec l'électrolyte.
- Essuyer toute fuite d'électrolyte à l'intérieur de la télécommande, et mettre des piles neuves.
- Si l'électrolyte entre en contact avec des parties du corps, bien enlever l'électrolyte à grande eau.

### Portée de la télécommande

Diriger la télécommande vers le capteur du lecteur à une distance ne dépassant pas 7 m (23 pieds) et dans un angle d'environ 60°.

- Le rayon d'action de la télécommande peut varier selon l'éclairage ambiant.

#### Remarques:

- Ne pas diriger de lumières vives sur le détecteur de télécommande.
- Ne pas interposer d'objets entre la télécommande et le détecteur de télécommande.
- Ne pas utiliser la télécommande pendant l'utilisation simultanée de la télécommande d'un autre appareil.

## Preparación del mando a distancia

### Instalación de las pilas

Inserte las pilas asegurándose de que sus polaridades (+) y (-) estén correctamente alineadas, como se muestra en la ilustración de la izquierda.

### Duración de las pilas

- Las pilas duran normalmente un año aproximadamente, aunque esto depende de las veces que se utilice el mando a distancia y de las operaciones que éste realice.
- Si el mando a distancia no funciona a pesar de ser utilizado cerca del reproductor, cambie las pilas.
- Utilice pilas tamaño "AA".

#### Notas:

- No utilice baterías de níquel-cadmio (Ni-Cd).
- No intente cargar las pilas, ni cortocircuitarlas, desarmarlas, calentarlas o tirarlas al fuego.
- No deje caer el mando a distancia, y no lo pise ni golpee tampoco. Esto podría estropear las partes o causar un mal funcionamiento.
- No mezcle pilas viejas y nuevas.
- Si el mando a distancia no va a ser utilizado durante mucho tiempo, quite las pilas. De lo contrario, el electrólito podría escapar, lo que no sólo causaría un mal funcionamiento, sino que también podría causar quemaduras en caso de entrar en contacto con él.
- Limpie cualquier resto de electrólito que pueda haber en el interior del mando a distancia e instale pilas nuevas.
- Si el electrólito entrara en contacto con cualquier parte de su cuerpo, lave bien la parte afectada con agua.

### Alcance de funcionamiento del mando a distancia

Apunte el mando a distancia desde una distancia aproximadamente inferior a 23 pies (7 metros) y dentro de un ángulo de unos 60 grados de la parte delantera del reproductor.

- La distancia de operación puede cambiar según la intensidad de luz de la habitación.

#### Notas:

- No apunte luces brillantes al sensor de señales del mando a distancia.
- No ponga objetos entre el mando a distancia y el sensor de señales del mando a distancia.
- No utilice este mando a distancia mientras utiliza simultáneamente el mando a distancia de cualquier otro equipo.

**Before enjoying DVD/Video CD/CD**

For your convenience, the On-Screen menu language of your player has been factory preset to English. If you would like to change the menu language to French or Spanish, please refer to "Selecting language of On-Screen Display menu" on page 82. In the explanations given below it is assumed that English has been selected as the menu language.

**Basic play**

**Preparations**

- Confirm that the TV set or the audio equipment (if connected) is properly connected to the player.
- Confirm that the power for the TV set or the audio equipment (if connected) is turned on.
- Confirm that the input setting for the TV set or the audio equipment (if connected) is properly selected.

**Basic play**

**1** Press POWER to switch on the power.

**2** Press OPEN/CLOSE to open the disc tray.

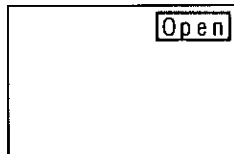

**3** Place the disc to be played on the disc tray with the label surface of the printed title side facing up.

Hold the disc without touching either of its surfaces, position it with the label surface of the printed title side facing up, align it with the guides, and place it in its proper position.

- ① 3" (8 cm) disc
- ② 5" (12 cm) disc

**4** Press PLAY.

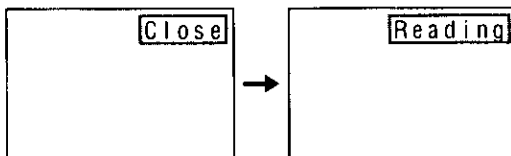

The disc tray is automatically closed and play begins.

• When the disc tray is closed by pressing OPEN/CLOSE, press PLAY to start play.

• When a menu screen appears on the TV monitor

In case of an interactive DVD or a Video CD with playback control, a menu screen appears on the TV monitor. Perform step 5 on page 44 to start play.

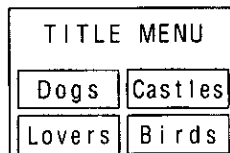

(Example of DVD)

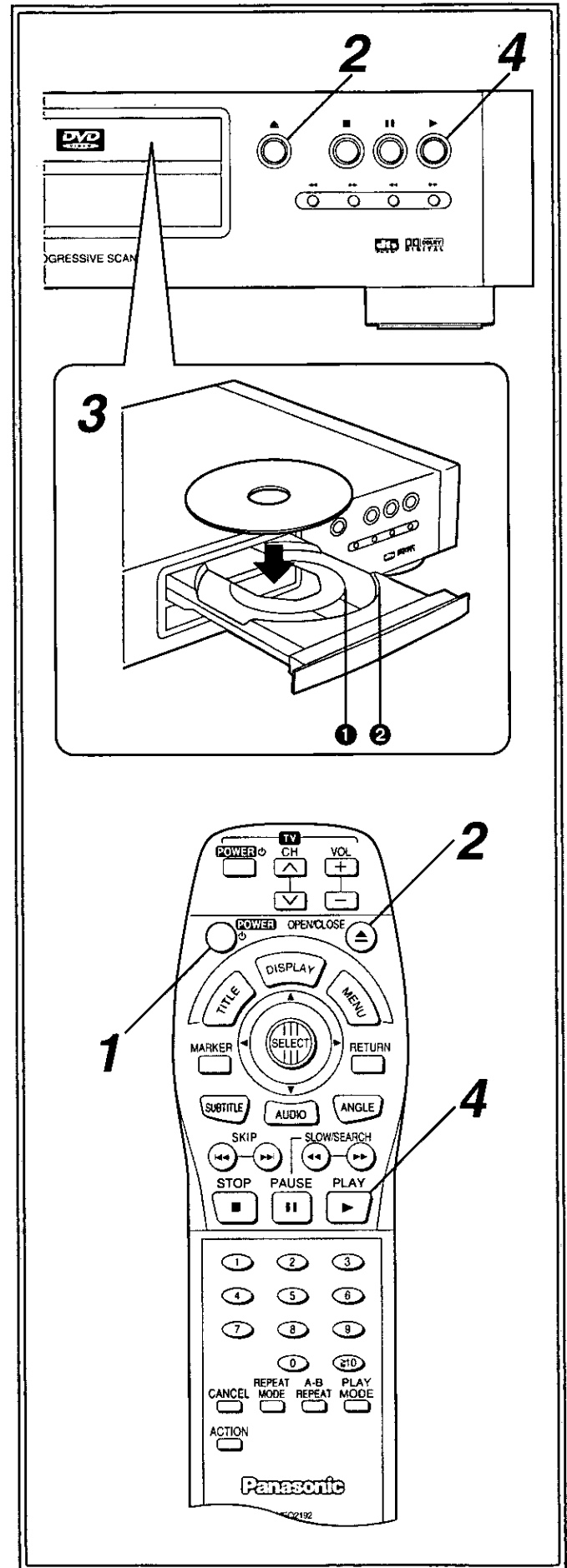

(Continued on the next page)

**Avant de lire un DVD/CD vidéo/CD**

La langue de menu à l'écran du lecteur a été réglée en usine sur l'anglais.

Pour régler la langue de menu sur l'espagnol ou le français, voir "Sélection de la langue des menus à l'écran", page 83.

Les explications ci-dessous présupposent que l'anglais a été sélectionné comme langue des menus.

**Lecture de base****Préparations**

- S'assurer que le téléviseur et les appareils audio (si raccordés) sont raccordés correctement au lecteur.
- S'assurer que le contact est établi sur le téléviseur et les appareils audio (si raccordés).
- S'assurer que les réglages de sortie ont été sélectionnés correctement sur le téléviseur et les appareils audio (si raccordés).

**Lecture de base**

**1** Appuyer sur **POWER** pour établir le contact.

**2** Appuyer sur **OPEN/CLOSE** pour ouvrir le plateau du disque.

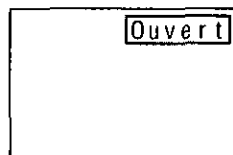

**3** Mettre le disque à lire sur le plateau du disque avec la surface de l'étiquette du côté imprimé tournée vers le haut.

Tenir le disque sans toucher ses surfaces, le placer avec le côté portant le titre tourné vers le haut, l'aligner sur les guides et le mettre en place correctement.

- ① Disque de 8 cm (3 po)
- ② Disque de 12 cm (5 po)

**4** Appuyer sur **PLAY**.

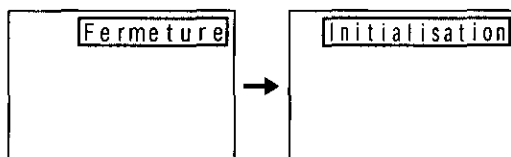

Le plateau du disque se referme automatiquement et la lecture commence.

- Si le plateau du disque est refermé par pression de **OPEN/CLOSE**, appuyer sur **PLAY** pour commencer la lecture.
- Si un menu à l'écran apparaît sur le téléviseur  
Avec les DVD ou les CD vidéo interactifs avec commande de lecture, un écran de menu s'affiche sur le téléviseur. Effectuer l'opération 5 de la page 45 pour commencer la lecture.

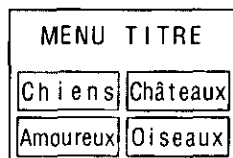

(Exemple de DVD)

(Suite à la page suivante)

**Antes de disfrutar de los DVD/CD de vídeo/CD**

El idioma del menú en pantalla de su reproductor ha sido preajustado en fábrica al inglés. Si desea cambiar el idioma del menú al francés o español, consulte "Selección del idioma del menú de visualización en pantalla" en la página 83.

En la explicación dada abajo se supone que el Español ha sido el idioma elegido para el menú.

**Reproducción básica****Preparaciones**

- Confirme que el televisor o los equipos de audio (si están conectados) estén correctamente conectados al reproductor.
- Confirme que el televisor o los equipos de audio (si están conectados) estén encendidos.
- Confirme que el ajuste de entrada para el televisor o los equipos de audio (si están conectados) haya sido seleccionado correctamente.

**Reproducción básica**

**1** Pulse **POWER** para conectar la alimentación.

**2** Pulse **OPEN/CLOSE** para abrir la bandeja del disco.

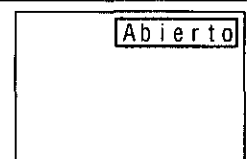

**3** Ponga el disco que vaya a reproducir en la bandeja del disco con el lado donde está impreso el título hacia arriba.

Sujete el disco sin tocar ninguna de sus superficies, y colóquelo con el lado donde está impreso el título hacia arriba.

- ① Disco de 3" (8 cm)
- ② Disco de 5" (12 cm)

**4** Pulse **PLAY**.

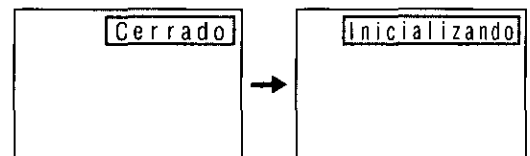

La bandeja del disco se cierra automáticamente y comienza la reproducción.

- Cuando la bandeja del disco se cierre pulsando **OPEN/CLOSE**, pulse **PLAY** para comenzar la reproducción.
- Cuando aparezca una pantalla de menú en el monitor de TV  
En el caso de DVD interactivo o de los CDs de vídeo con control de reproducción, en el monitor de TV aparece una pantalla de menú. Ejecute el paso 5 de la página 45 para comenzar la reproducción.

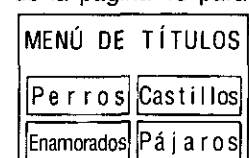

(Ejemplo de DVD)

(Continúa en la siguiente página)

**Basic play**

**5** Tilt the joystick to the ◀/▶/▲/▼ direction and press SELECT, or press the numeric button(s), to select the preferred title.

- The joystick is not effective for selecting titles for Video CDs.

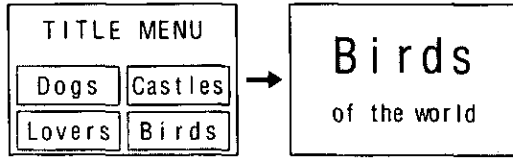

(Example)

Play of the selected title now begins.

**When the menu continues onto another screen**

After step 4 on page 42, press SKIP ▶▶.

- Due to the design of some software titles, the SKIP button may not always work. For operation, refer also to the jacket of the disc concerned.

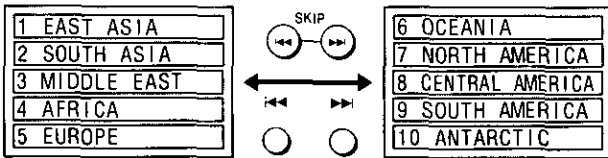

(Example)

- To return to the previous menu screen Press ◀◀ SKIP.

**Stopping play and returning to the menu screen**

Press TITLE, MENU or RETURN (for DVD), or RETURN (for Video CD).

- Play is suspended, and the menu screen is displayed.
- The buttons may not work depending on the disc used.

**After operation**

When the player is not in use, remove the disc and press POWER to turn off the power.

The power will automatically turn off after 30 minutes or so have elapsed in the stop mode. **(Auto power-off function)**

**What is playback control?**

If a Video CD has "playback control" written on its disc or jacket, it means that particular scenes or information can be selected for viewing interactively with the TV monitor using the menu screen.

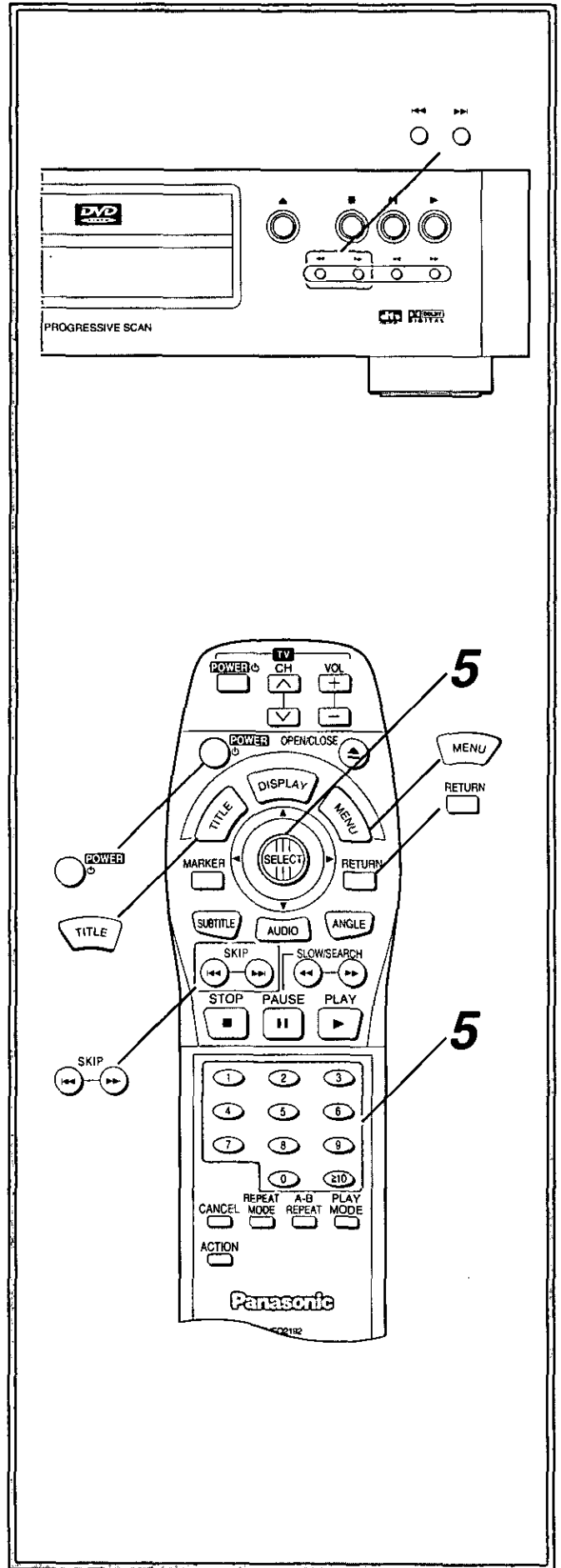

## Lecture de base

**5** Incliner la manette dans la direction ◀/▶/▲/▼ et appuyer sur SELECT, ou appuyer sur les touches numériques pour sélectionner la rubrique.

- La manette n'est pas opérationnelle pour la sélection des rubriques de CD vidéo.

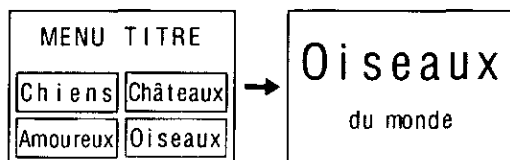

(Exemple)

La lecture de la rubrique sélectionnée commence.

## Si le menu continue sur un autre écran

Après l'opération 4 de la page 43, appuyer sur SKIP ▶▶|.

- Les touches SKIP ne fonctionnent pas avec tous les disques. Pour l'utilisation, voir également la pochette du disque en question.

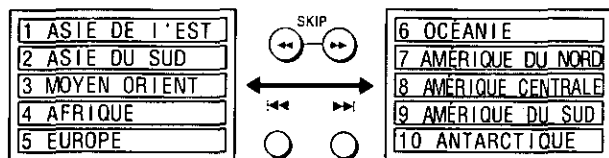

(Exemple)

- Pour revenir à l'écran de menu précédent Appuyer sur ◀◀ SKIP.

## Arrêt de la lecture et retour à l'écran de menu

Appuyer sur TITLE, MENU ou RETURN (pour DVD), ou RETURN (pour CD vidéo).

- La lecture s'interrompt, et l'écran de menu s'affiche.
- La touche à enfoncer dépend du disque utilisé.

## Après l'utilisation

Si l'appareil n'a pas à être utilisé dans l'immédiat, sortir le disque et appuyer sur POWER pour couper le contact.

Il est à noter que le lecteur se met automatiquement hors contact au bout de 30 minutes environ en mode d'arrêt.

(Fonction de coupure automatique du contact)

## Qu'est-ce que la commande de lecture?

Si un CD vidéo possède l'indication "playback control" (commande de lecture) écrite sur son étiquette ou sur sa pochette, cela veut dire que des scènes ou des informations spécifiques pourront être sélectionnées pour un visionnement interactif sur l'écran du téléviseur à l'aide de l'écran de menu.

## Reproducción básica

**5** Incline el mando de control en el sentido de ◀/▶/▲/▼ y pulse SELECT o pulse el (los) botón(es) numérico(s) para seleccionar el ítem deseado.

- La palanca de control no sirve para seleccionar ítemes de CDs de vídeo.

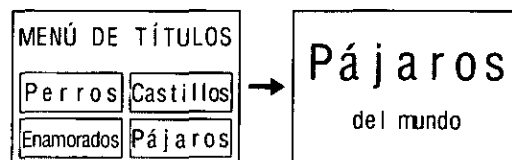

(Ejemplo)

La reproducción del ítem seleccionado comienza ahora.

## Cuando el menú continúe en otra pantalla

Después del paso 4 de la página 43, pulse SKIP ▶▶|.

- Debido al diseño de algunos títulos de software, el botón SKIP tal vez no funcione siempre. Para el funcionamiento, consulte la carátula del disco concerniente.

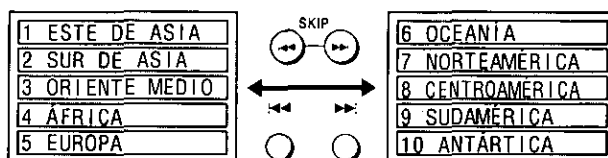

(Ejemplo)

- Para volver a la pantalla de menú anterior Pulse ◀◀ SKIP.

## Parada de la reproducción y retorno a la pantalla de menú

Pulse TITLE, MENU o RETURN (para DVD), o RETURN (para CD de vídeo).

- La reproducción se para y se visualiza la pantalla de menú.
- El botón que se pulse será diferente dependiendo del disco utilizado.

## Después de la operación

Cuando el aparato no se utilice, quite el disco y pulse POWER para poner la alimentación en el modo de espera.

La alimentación del reproductor se pondrá automáticamente en el modo de espera después de que éste haya pasado unos 30 minutos en el modo de parada. (Función de desconexión automática de la alimentación)

## ¿Qué es el control de reproducción?

Si un CD de vídeo tiene escritas las palabras "playback control" (control de reproducción) en él mismo o en su carátula, esto significa que escenas o información particulares podrán ser seleccionadas para ser vistas interactivamente en el monitor de TV usando la pantalla de menú.

## Basic play

### Notes:

- Do not install more than 1 disc.
- The disc continues to rotate while the menu is displayed even after the player has finished playing a particular item. When no further selections are to be played, be sure to press the STOP button to clear the menu display.
- If the disc is placed in upside down (and it is a single sided disc), the FL display will indicate "NO DISC".

### For your reference:

- When  appears on the TV monitor while a button is being operated, it means that the corresponding operation is prohibited by the player or the disc.

## Stopping play

Press **STOP** during play.

## RESUME function

The player records the point where STOP was pressed during play (**RESUME function**). ("▶" flashes on the player's FL display when this function is activated.)

- Press PLAY again while "▶" flashes, and play will resume from this point.
- When the tray is opened or STOP is pressed again while "▶" flashes, the RESUME function will be cleared.

The RESUME function works only with titles for which the elapsed playing time appears on the player's FL display during playback.

This feature will not be cleared when the power is turned OFF and then turned back ON.

## Skipping ahead or back

Press **SKIP** during play.

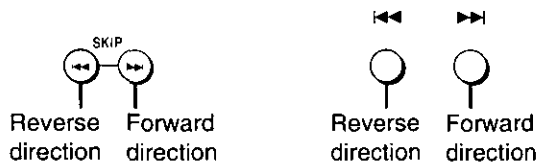

(By the remote control unit)

(On the main unit)

### For your reference:

- A chapter (DVD) or a track (Video CD/CD) is skipped each time the button is pressed.
- When **SKIP** is pressed once midway through a chapter/track, play returns to the start of that chapter/track. When it is pressed again, a chapter/track is skipped each time the button is pressed.
- When **SKIP** is pressed during menu play of Video CDs with playback control, a menu screen may sometimes be recalled.

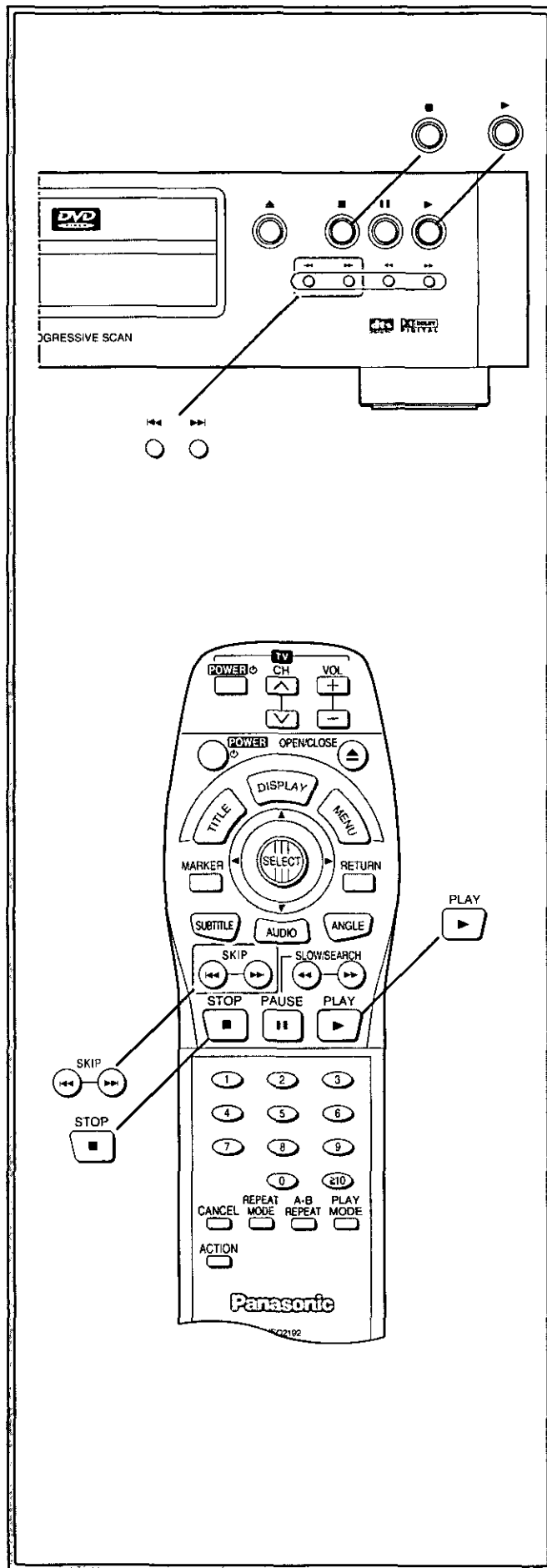

## Lecture de base

## Remarques:

- Ne pas insérer plus d'un disque.
- Lorsque la lecture d'une rubrique spécifique est terminée, le disque continue à tourner pendant que le menu est affiché. Si aucune autre sélection ne doit être lue, appuyer sur STOP pour effacer l'affichage du menu.
- Si le disque est placé à l'envers (et le disque n'a qu'un seul côté), l'affichage du lecteur indique "NO DISC".

## Pour référence:

- Si  apparaît pendant une pression sur une touche, cela veut dire que l'opération correspondante est interdite par le lecteur ou par le disque.

## Arrêt de la lecture

Appuyer sur STOP pendant la lecture.

## Fonction de poursuite de la lecture

Le lecteur enregistre le point où STOP a été pressé pendant la lecture (**fonction de poursuite**). ("▶" clignote au registre du lecteur lorsque la fonction est validée.)

- Appuyer de nouveau sur PLAY lorsque "▶" clignote et la lecture reprend à ce point.
- Lorsque le plateau est ouvert ou que la touche STOP est appuyée lorsque "▶" clignote, la fonction de poursuite s'annule.

La fonction de poursuite n'est possible qu'avec les titres pour lesquels le temps de lecture écoulé s'affiche au registre du lecteur pendant la lecture.



Cette fonction ne s'annule pas si le contact est coupé puis à nouveau rétabli.

## Saut avant ou arrière

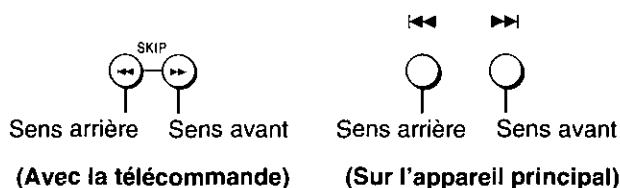
Appuyer sur  pendant la lecture.



## Pour référence:

- Un chapitre (DVD) ou une plage (CD vidéo/CD) est sauté à chaque pression sur la touche.
- Si la touche  est actionnée une fois au milieu d'un chapitre/plage, la lecture revient au début de ce chapitre/plage. Si elle est ensuite actionnée de nouveau, un chapitre/plage est sauté à chaque pression.
- Si  est pressée pendant la lecture par menu d'un CD vidéo, il peut arriver qu'un écran de menu soit rapelé.

## Reproducción básica

## Notas:

- No instale más de un disco.
- El disco continúa girando mientras se visualiza el menú, incluso después de que el reproductor haya terminado de reproducir un ítem particular. Cuando no vayan a reproducirse más selecciones, asegúrese de pulsar el botón STOP para cancelar la visualización del menú.
- Si el disco se pone al revés (y es un disco grabado en un solo lado), el visualizador del reproductor mostrará "NO DISC" (no hay disco).

## Para su referencia:

- Cuando aparezca  mientras se esté utilizando un botón, esto significará que el reproductor o el disco prohíbe la operación correspondiente.

## Parada de la reproducción

Pulse STOP durante la reproducción.

## Función RESUME

El reproductor grabará el punto donde se haya presionado STOP durante la reproducción (**Función RESUME**). (Cuando se active esta función "▶" parpadeará en el visualizador del reproductor.)

- Pulse de nuevo PLAY mientras parpadea "▶", y la reproducción se reanudará desde ese punto.
- Cuando se abra la bandeja o se pulse de nuevo STOP mientras parpadea "▶", la función RESUME se cancelará.

La función RESUME funciona solamente con los títulos para los que aparece en el visualizador del reproductor el tiempo de reproducción transcurrido durante la reproducción.



Esta función no se cancelará cuando se apague el aparato y luego se vuelve a encender.

## Salto hacia adelante o hacia atrás

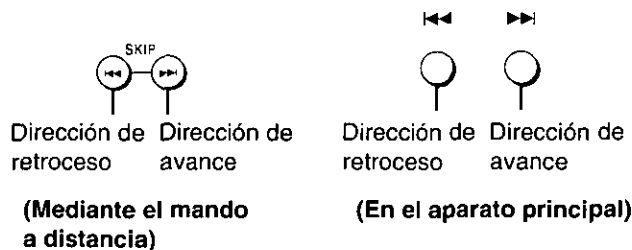
Pulse  durante la reproducción.



## Para su referencia:

- Cada vez que se pulsa el botón se salta un capítulo (DVD) o una pista (CD de vídeo/CD).
- Cuando se pulse una vez el botón  en medio de un capítulo/una pista, la reproducción volverá al comienzo de ese capítulo/pista. Cuando se pulse de nuevo, cada vez que se pulse el botón se saltará un capítulo/una pista.
- Cuando se pulse  durante la reproducción con menú de discos compactos de vídeo, algunas veces se llamará a una pantalla de menú.

## Rapid advance (Rapid reverse)

By the remote control unit

Press ◀◀ SLOW/SEARCH ▶▶ during play.

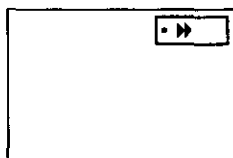
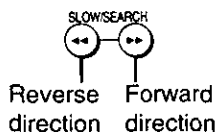

(Example)

On the main unit

Press SEARCH during play.

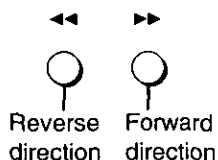

- The speed of advance (reverse) is relatively slow at first. When the button is pressed again, the speed becomes faster. (Each time the button is pressed, the speed increases up to 5 steps.)
- Normal play is resumed when PLAY is pressed.

For your reference:

- When SLOW/SEARCH (in the case of the main unit, SEARCH) is pressed during menu play of Video CDs with playback control, a menu screen may sometimes be recalled.
- Audio will be heard during scanning at the initial scan speed. (See page 94.)

## Still picture (Pause)

Press PAUSE during play.

•DVD/Video CD:

The player will be placed in the still picture mode.

•CD:

The player will be placed in the pause mode.

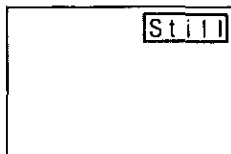

[DVD/Video CD]

- Normal play is resumed when PLAY is pressed.

## Frame advance [DVD/Video CD]

Press PAUSE in the still picture mode.

- The disc is advanced by one frame each time the button is pressed.
- When the button is kept pressed, consecutive frame advance works.
- Normal play is resumed when PLAY is pressed.

Note:

- Whether the pictures are advanced by a "frame" or "field" is automatic. (See pages 94 and 106.)

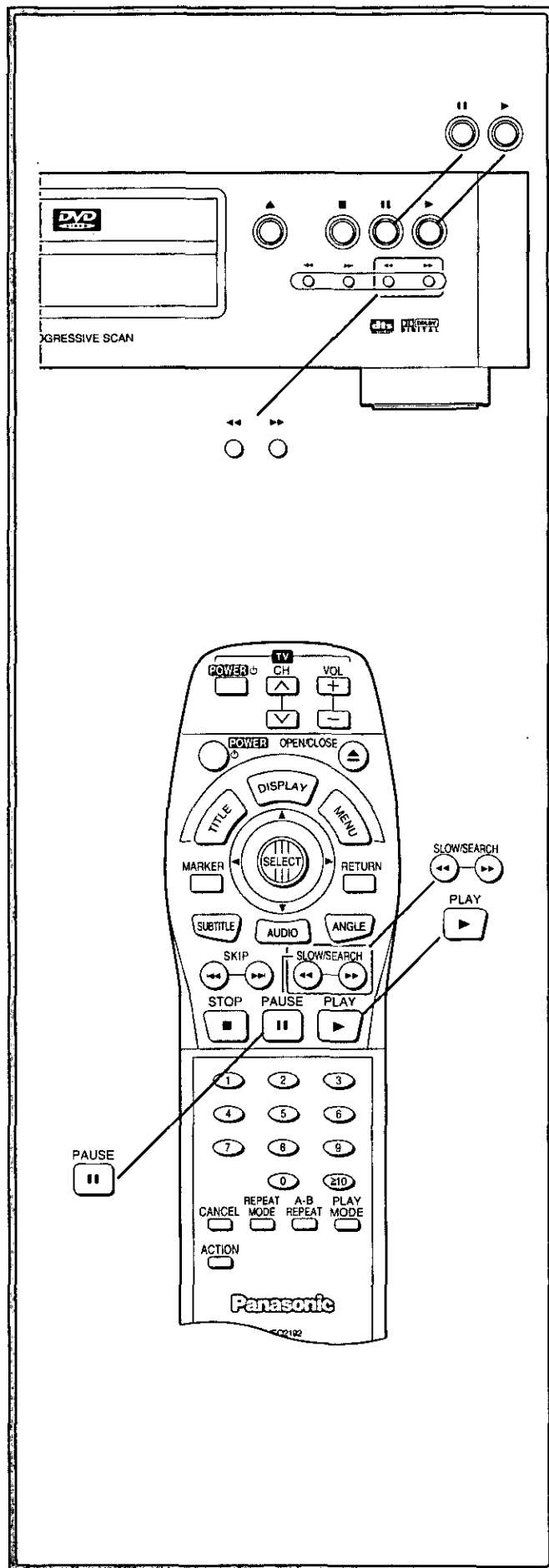



## Avance rapide (recul rapide)

Avec la télécommande

Appuyer sur ◀◀ SLOW/SEARCH ▶▶ pendant la lecture.

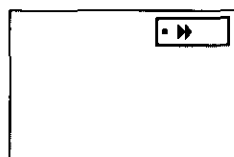
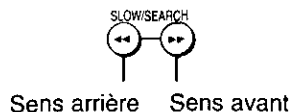

(Exemple)

Sur l'appareil principal

Appuyer sur SEARCH pendant la lecture.

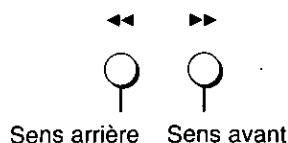

- La vitesse d'avance (de recul) est relativement lente au début. Quand la touche est enfoncée de nouveau, la vitesse s'accélère. (À chaque pression sur la touche, la vitesse augmente jusqu'à 5 paliers.)
- La lecture normale reprend lorsque la touche PLAY est appuyée.

### Pour référence:

- Si SLOW/SEARCH (dans le cas de l'appareil principal, SEARCH) sont utilisées pendant la lecture par menu d'un CD vidéo, il peut arriver qu'un écran de menu soit rappelé.
- La trame sonore sera entendue selon le paramètre réglé. (Voir page 95.)

## Arrêt sur image (Pause)

Appuyer sur PAUSE pendant la lecture.

### • DVD/CD vidéo:

Le lecteur passe en mode arrêt sur image.

### • CD:

Le lecteur passe en mode pause.

- La lecture normale reprend lorsque la touche PLAY est appuyée.

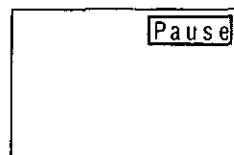

[DVD/CD vidéo]

## Avance image par image [DVD/CD vidéo]

Appuyer sur PAUSE en mode arrêt sur image.

- Le disque avance d'une image chaque fois que la touche est enfoncée.
- Quand la pression est maintenue sur la touche, l'avance consecutive d'image s'effectue.
- La lecture normale reprend lorsque la touche PLAY est appuyée.

### Remarque:

- L'appareil sélectionne automatiquement si les images avancent d'une "image" ou d'une "trame". (Voir pages 95 et 106.)

## Avance rápido (retroceso rápido)

Mediante el mando a distancia

Pulse ◀◀ SLOW/SEARCH ▶▶ durante la reproducción.

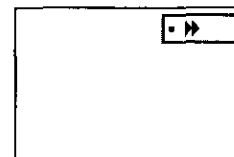

(Ejemplo)

En el aparato principal

Pulse SEARCH durante la reproducción.



- La velocidad de avance (retroceso) es relativamente lenta al principio. Cuando se pulse de nuevo el botón, la velocidad aumentará. (Cada vez que se pulse el botón, la velocidad aumentará hasta en 5 pasos.)
- La reproducción normal se reanuda cuando se pulsa PLAY.

### Para su referencia:

- Cuando se utilice SLOW/SEARCH (SEARCH en el caso del aparato principal) durante la reproducción con menú de CDs de vídeo, algunas veces aparecerá una pantalla de menú.
- El audio se oír durante la exploración a la velocidad de exploración inicial. (Consulte la página 95.)

## Imagen fija (Pausa)

Pulse PAUSE durante la reproducción.

### • DVD/CD de vídeo:

El reproductor se pondrá en el modo de imagen fija.

### • CD:

El reproductor se pondrá en el modo de pausa.

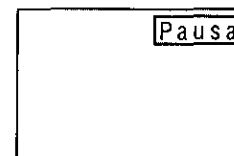

[DVD/CD de vídeo]

- La reproducción normal se reanuda cuando se pulsa PLAY.

## Avance de cuadro [DVD/CD de vídeo]

Pulse PAUSE en el modo de imagen fija.

- El disco avanza un cuadro cada vez que se pulsa este botón.
- Cuando se mantiene pulsado el botón entra en funcionamiento el avance consecutivo de cuadro.
- La reproducción normal se reanuda cuando se pulsa PLAY.

### Nota:

- El avance de las imágenes mediante un "cuadro" o un "campo" se selecciona automáticamente. (Consulte las páginas 95 y 107.)

## Slow-motion play [DVD/Video CD]

By the remote control unit

Press ◀◀ **SLOW/SEARCH** ▶▶ in the still picture mode. (See page 48.)

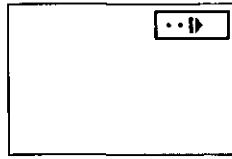
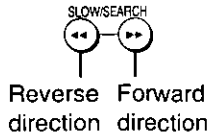

(Example)

On the main unit

Press **SEARCH** in the still picture mode.

(See page 48.)

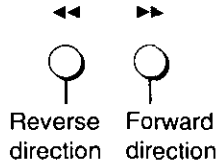

- The speed of slow-motion is slow at first. When the button is pressed again, the speed becomes faster. (Each time the button is pressed, the speed increases up to 5 steps.)
- Normal play is resumed when **PLAY** is pressed.

### For your reference:

- For Video CDs, slow-motion playback in reverse direction is not possible.

## Enjoying Video CDs with playback control without using menus [Video CD]

1. Press **STOP** after the menu screen appears (after step 4 on page 42).  
(“PBC” will be cleared from the player’s FL display.)
2. Press the numeric button(s) to select the preferred track.  
(Play begins.)
  - Refer to the jacket etc. of the disc concerned for the track numbers.
  - Press “1” to start play from the beginning of the disc.

### To return to menu play

Press **STOP** to stop playback and press **MENU**.

(“PBC” will light up on the player’s display and the menu screen is resumed.)

Perform step 5 on page 44.

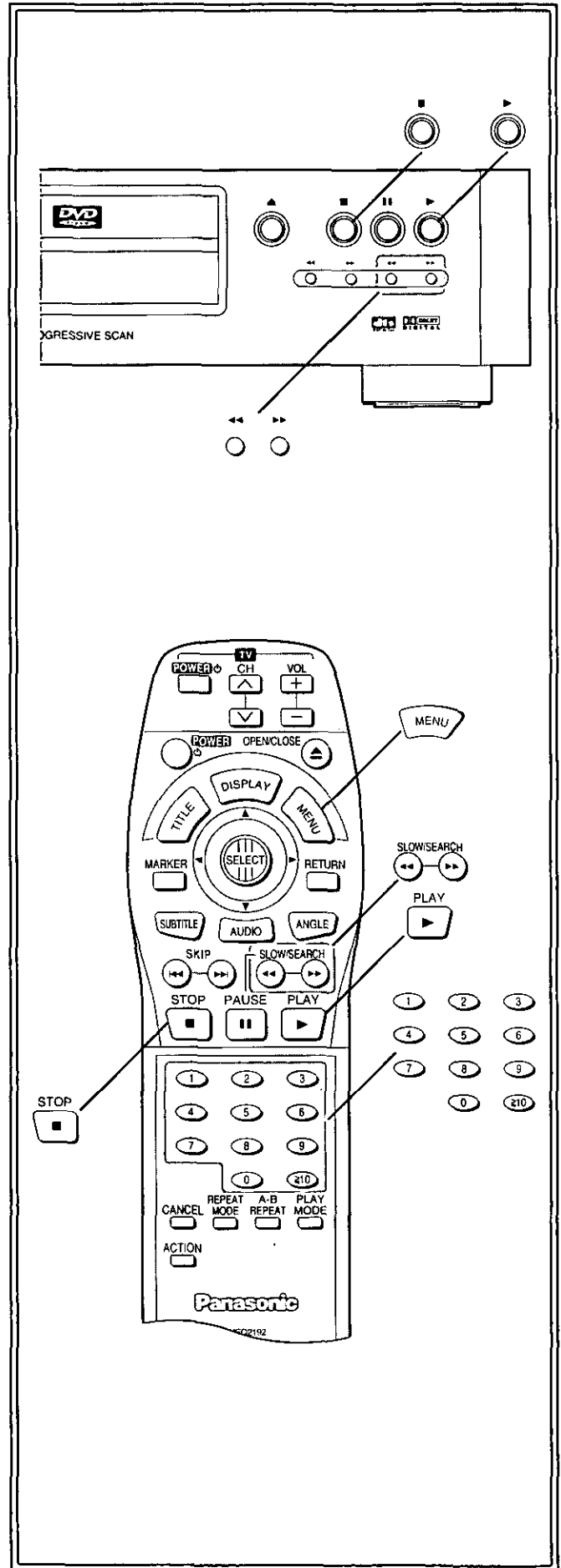

## Lecture ralentie [DVD/CD vidéo]

Avec la télécommande

Appuyer sur ◀◀ SLOW/SEARCH ▶▶ en mode arrêt sur image. (Voir page 49.)

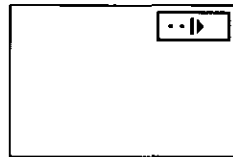
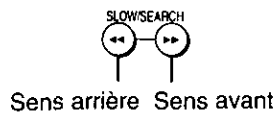

(Exemple)

Sur l'appareil principal

Appuyer sur SEARCH en mode arrêt sur image.

(Voir page 49.)

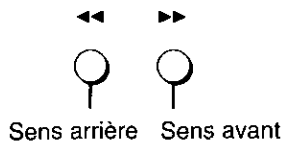

- La vitesse de ralenti est relativement lente au début. Quand la touche est enfoncée de nouveau, la vitesse s'accélère. (À chaque pression sur la touche, la vitesse augmente jusqu'à 5 paliers.)
- La lecture normale reprend lorsque la touche PLAY est appuyée.

### Pour référence:

- Pour les CD vidéo la lecture au ralenti n'est pas possible en sens inverse.

## Lecture de disques vidéo avec commande de lecture sans utiliser les menus [CD vidéo]

1. Appuyer sur STOP lorsque l'écran de menu est affiché (après l'opération 4 de la page 43). ("PBC" s'efface de la fenêtre d'affichage de l'appareil.)
2. Appuyer sur la (les) touche(s) numérique(s) pour sélectionner la plage de son choix. (La lecture commence.)
  - Pour les numéros de plage, voir la pochette, etc. du disque en question.
  - Appuyer sur "1" pour commencer la lecture au début du disque.

### Pour revenir à la lecture par menu

Appuyer sur STOP pour arrêter la lecture et appuyer sur MENU.

("PBC" s'allume sur de la fenêtre d'affichage de l'appareil et l'écran de menu réapparaît.)

Suivre l'opération 5 à la page 45.

## Reproducción a cámara lenta

[DVD/CD de vídeo]

Mediante el mando a distancia

Pulse ◀◀ SLOW/SEARCH ▶▶ en el modo de imagen fija. (Consulte la página 49.)

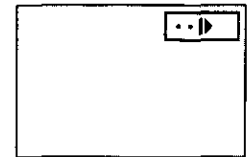
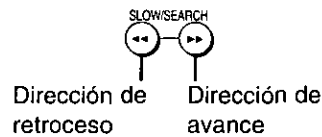

(Ejemplo)

En el aparato principal

Pulse SEARCH en el modo de imagen fija.

(Consulte la página 49.)

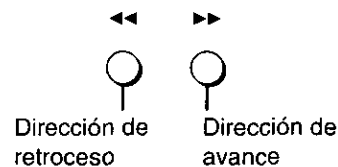

- La velocidad de cámara lenta es lenta al principio. Cuando se pulse de nuevo el botón, la velocidad aumentará. (Cada vez que se pulse el botón, la velocidad aumentará hasta en 5 pasos.)
- La reproducción normal se reanuda cuando se pulsa PLAY.

### Para su referencia:

- En los CDs de vídeo, la reproducción a cámara lenta en el sentido de retroceso resulta imposible.

## Para disfrutar de CDs de vídeo con control de reproducción sin utilizar menús [CD de vídeo]

1. Pulse STOP después de que aparezca la pantalla de menú (después del paso 4 en la página 43). ("PBC" desaparecerá del visualizador del aparato.)
2. Pulse el (los) botón(es) de número(s) para seleccionar la pista preferida. (Comienza la reproducción.)
  - Consulte la carátula del disco pertinente para conocer los números de las pistas.
  - Pulse "1" para comenzar a reproducir desde el principio del disco.

### Para volver a la reproducción de menú

Pulse STOP para detener la reproducción y pulse MENU.

("PBC" se encenderá en el visualizador del aparato y la pantalla de menú se reanudará.)

Realice el paso 5 de la página 45.

# General information about On-Screen Menu Icons

This player features On-Screen Menu Icons providing various functions, a "banner" which will be displayed on the TV monitor by pressing the DISPLAY button of the remote control unit. Only operating the joystick/SELECT button of the remote control unit will show disc information (title/chapter/track number, elapsed playing time, audio/subtitle language, and angle) and player information (repeat play, marker, Gamma Correction, Sharpness etc.). Some icons allow the settings to be changed.

## Common procedures A

### 1 Press DISPLAY during play or in the stop mode.

(On-Screen Menu Icons are displayed.)

- Each time this button is pressed, the TV monitor changes as shown below.

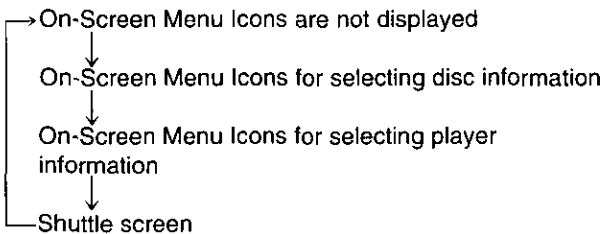

- Some functions cannot be accessed from the stop mode.

### 2 Tilt the joystick to the ◀/▶ direction to select the preferred item.

- The currently selected item is indicated by the yellow frame on the On-Screen Menu Icons.

### 3 Tilt the joystick to the ▲/▼ direction to select the preferred setting.

- For some functions, the setting will be registered immediately; for others, SELECT or PLAY must be pressed.
- When numbers are displayed (e.g. title No.), the numeric buttons are also effective for setting instead of the joystick. When the numeric buttons are used, press SELECT to enter the selection.

Press DISPLAY, RETURN or CANCEL to clear the On-Screen Menu Icons.

### Examples of On-Screen Menu Icons

(See B, C and D for detailed illustration.)  
 (The screens may differ depending on the disc contents.)

- DVD (B)
- Video CD (C)
- CD (D)

### For your reference:

- Depending on the type of DVD software and a TV with automatic picture zoom function enabled, the On-Screen Menu Icons may not be displayed or only partially displayed on the TV screen.

In this case, select the appropriate TV screen type by consulting the operating instruction manual for the TV.

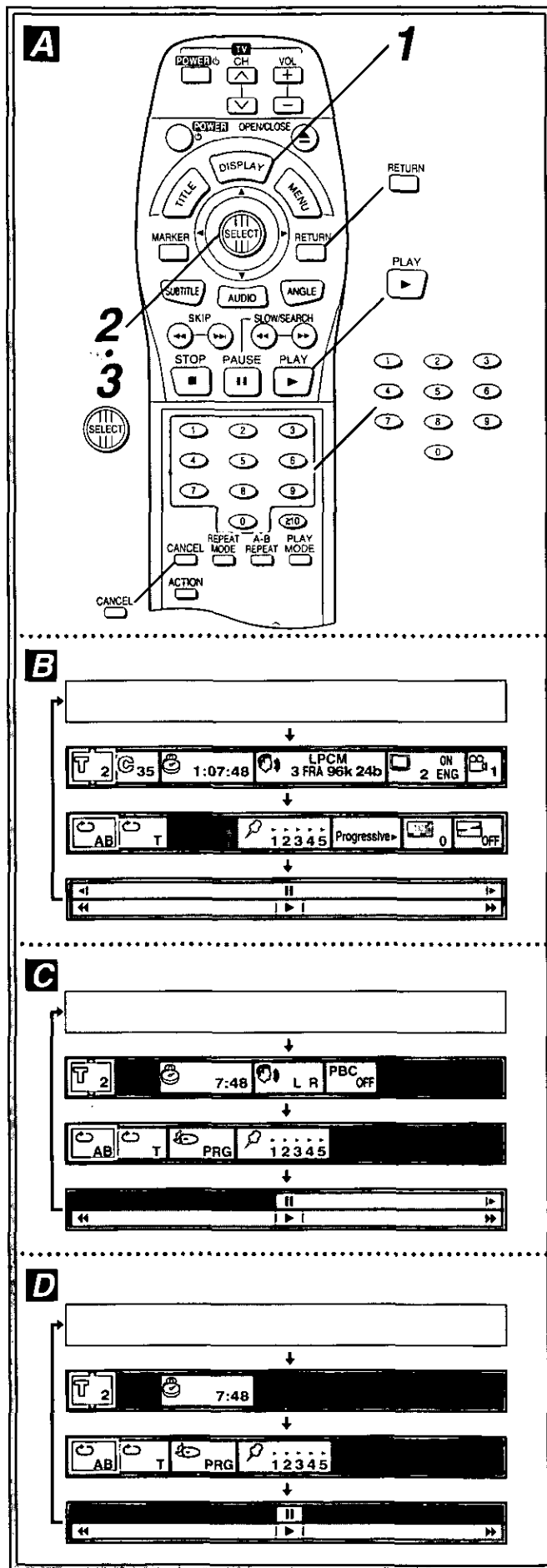

## Informations générales sur les icônes de menu à l'écran

Ce lecteur possède des icônes de menu à l'écran, "manchette" qui s'affiche au moniteur sur pression de la touche DISPLAY de la télécommande, composée des icônes des différentes fonctions.

L'utilisation de la manette/touche SELECT de la télécommande seules affichera les informations du disque (titre/chapitre/numéro de plage, temps de lecture écoulé, langue audio/des sous-titres, et angle) et les informations du lecteur (lecture en reprise, marqueur, correction gamma, netteté, etc.).

Certaines icônes permettent d'effectuer des réglages.

### Procédures communes

#### 1 Appuyer sur DISPLAY pendant la lecture ou en mode d'arrêt.

(Les icônes de menu à l'écran s'affichent.)

- À chaque pression sur la touche, l'écran du téléviseur change comme indiqué ci-dessous.

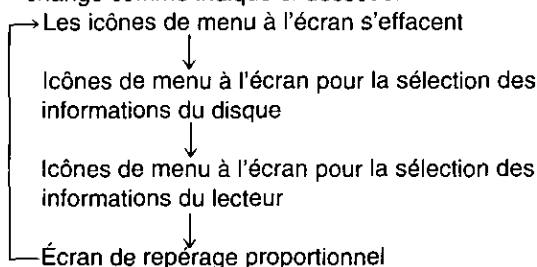

- Certaines fonctions ne sont pas accessibles depuis l'arrêt.

#### 2 Incliner la manette dans la direction ◀/▶ pour sélectionner la rubrique.

- La rubrique actuellement sélectionnée est indiquée par un encadré jaune sur les icônes de menu à l'écran.

#### 3 Incliner la manette dans la direction ▲/▼ pour sélectionner le réglage.

- Avec certaines fonctions, le réglage s'enregistre immédiatement; avec d'autres, il faudra appuyer sur SELECT ou PLAY.
- Si des chiffres s'affichent (ex. le no. de titre), les touches numériques pourront également être utilisées à la place de la manette pour effectuer le réglage. Lorsque les touches numériques sont utilisées, appuyer sur SELECT pour valider la sélection.

Appuyer sur DISPLAY, RETURN ou CANCEL pour effacer les icônes de menu à l'écran.

#### Exemples d'icônes de menu à l'écran

(Voir **B**, **C** et **D**.)

(Les écrans peuvent varier en fonction du contenu du disque.)

- DVD (**B**)
- CD vidéo (**C**)
- CD (**D**)

#### Pour référence:

- Selon le type de logiciel du DVD et si le téléviseur possède une fonction de zoom automatique et que celle-ci est activée, les icônes de menu à l'écran peuvent ne pas s'afficher ou ne s'afficher que partiellement sur l'écran du téléviseur. Dans ce cas, sélectionner le type d'écran du téléviseur approprié en se reportant au manuel d'utilisation du téléviseur.

## Información general acerca de Iconos de menú en pantalla

Este reproductor dispone de iconos de menú en pantalla, una "bandera" que se visualizará en el monitor de TV pulsando el botón DISPLAY del mando a distancia, consistentes en iconos que proporcionan varias funciones.

Utilizando solamente el mando de control/botón SELECT del mando a distancia, la unidad mostrará información del disco (título/capítulo/número de pista, tiempo de reproducción transcurrido, idioma de audio/subtítulos y ángulos) e información del reproductor (repetición de reproducción, marcador, corrección gamma, nitidez, etc.).

Algunos iconos permiten cambiar los ajustes.

### Procedimientos comunes

#### 1 Pulse DISPLAY durante la reproducción o en el modo de parada.

(Se visualiza del Iconos de menú en pantalla.)

- Cada vez que se pulse este botón, el monitor de TV cambiará como se muestra abajo.

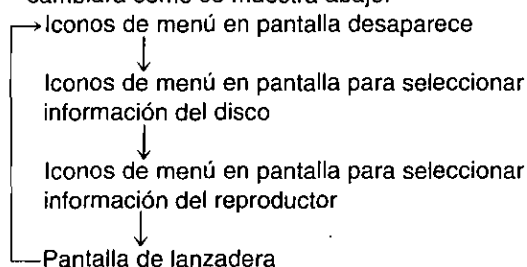

- A algunas funciones no se puede tener acceso desde el modo de parada.

#### 2 Incline el mando de control en el sentido de ◀/▶ para seleccionar el ítem deseado.

- El ítem seleccionado actualmente se indica mediante el cuadro amarillo en Iconos de menú en pantalla.

#### 3 Incline el mando de control en el sentido de ▲/▼ para seleccionar la fijación deseada.

- Para algunas funciones, la fijación se registrará inmediatamente; para otras, tendrá que pulsarse SELECT o PLAY.
- Además del mando de control, los botones numéricos también son muy útiles para fijar los números visualizados (por ejemplo, el número del título). Cuando se utilice los botones numéricos, pulse SELECT para introducir lo elegido.

Pulse DISPLAY, RETURN o CANCEL para que desaparezca Iconos de menú en pantalla.

#### Ejemplos de Iconos de menú en pantalla

(Consulte **B**, **C** y **D**.)

(Las pantallas pueden ser diferentes según el contenido del disco.)

- DVD (**B**)
- CD de vídeo (**C**)
- CD (**D**)

#### Para su referencia:

- Si el Televisor está en modo de Zoom automático, y según el tipo de Software DVD utilizado, es posible que Iconos de menú en pantalla no puedan observarse en su totalidad en la pantalla del TV.

En ese caso seleccione el tipo de pantalla del Televisor apropiado. Para más detalles consulte el manual de usuario de su Televisor.

# Detailed descriptions of each On-Screen Menu Icon

## On-Screen Menu Icons for disc information

No.	Remarks	Changing method
① <sup>*2</sup>	To show the current title No. [DVD] or track No. [Video CD/CD] and to jump to the desired title No. or track No.	▲ ▼ or Numeric/ SELECT
②	To show the current chapter No. or to jump to the desired chapter No. [DVD]	▲ ▼ or Numeric/ SELECT
③ <sup>#2#3</sup>	To show the elapsed time and to directly select scenes by the elapsed time [DVD] or to show the elapsed time [Video CD/CD]	Numeric/ SELECT
④	To show the current audio soundtrack language No. and to change to the desired one [DVD] (See page 70.)	▲ ▼ or Numeric
⑤	To show the audio soundtrack language selected using the above icon [DVD]	—
⑥	To show the audio attribute (type) of the disc currently being played [DVD] ●LPCM (Linear PCM), DD or dts [Dolby Digital (AC-3)]	—
⑦	To show the audio attribute (sampling frequency or channel No.) of the disc currently being played [DVD] ●For Linear PCM disc: 48 kHz or 96 kHz ●For Dolby Digital (AC-3) disc: 1ch to 5.1ch ●For dts disc: 1ch to 5.1ch	—
⑧	To show the audio attribute (bit No.) of the disc currently being played [DVD] ●For Linear PCM disc: 16 bit to 24 bit	—
⑨	To show the number of recorded vocals [DVD Karaoke] (See page 72.) ●Solo: "----" (OFF) or ON ●Duet: V1+V2, V1, V2 or "----" (OFF)	—
⑩	To show the current subtitles language No. and to change to the desired one [DVD] (See page 68.)	▲ ▼ or Numeric
⑪	To show the subtitle language selected using the above icon [DVD]	—
⑫	To display/clear subtitles [DVD] (See page 68.)	▲ ▼
⑬	To show the current angle No. and to change to the desired one [DVD] (See page 72.)	▲ ▼ or Numeric
⑭	To select the audio mode [Video CD] (See page 72.) ●LR, L or R	▲ ▼
⑮ <sup>#1</sup>	To show whether Video CD menu play is ON or OFF [Video CD with playback control] (See pages 42, 44 and 50.)	—

●"▲ ▼" means tilting the joystick to the ▲/▼ direction and "Numeric" means pressing the numeric button on the remote control unit.

\*1It is not possible to turn playback control ON or OFF using the On-Screen Menu Icons.

\*2Track No. and the elapsed playing time are not displayed during menu play of the Video CDs with playback control.

\*3This function does not work with some DVDs.

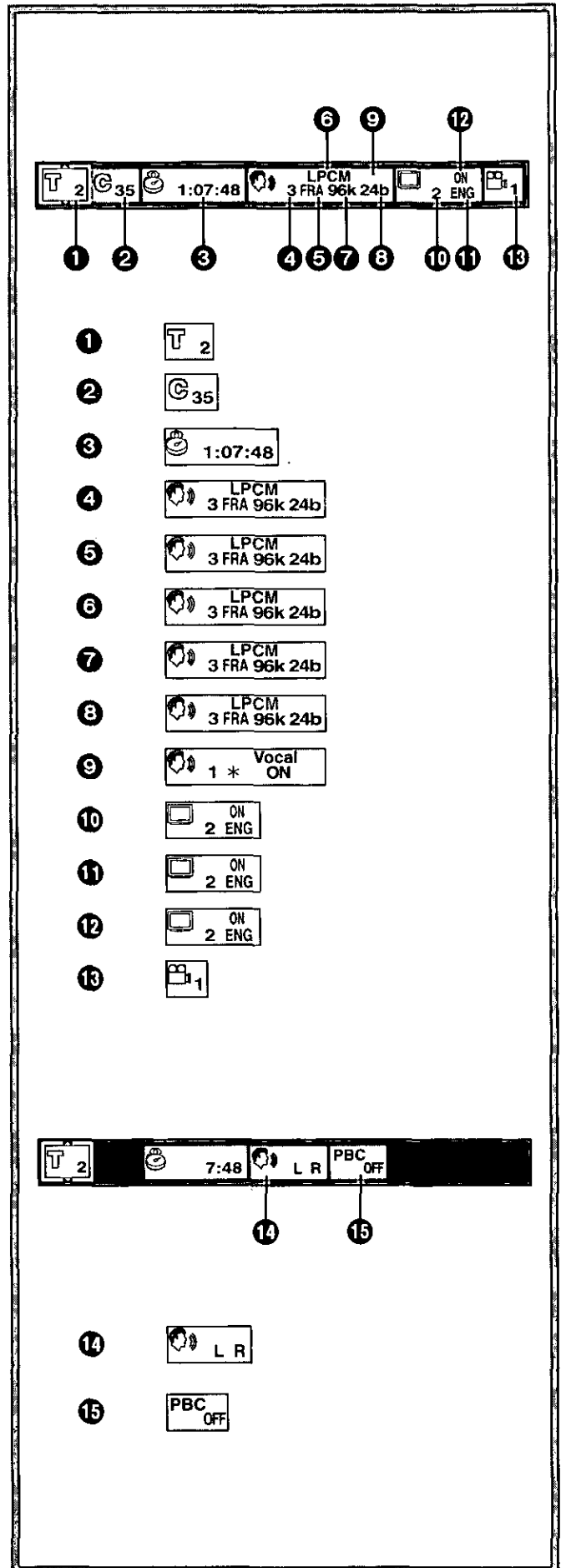

## Description détaillée de chaque icône de menu à l'écran

### Icônes de menu à l'écran pour les informations du disque

No.	Remarques	Méthode de réglage
1 <sup>*2</sup>	Pour afficher le No. de titre actuel [DVD] ou le No. de plage [CD vidéo/CD] et pour sauter au No. de titre ou au No. de plage voulu	▲ ▼ ou Numériques/SELECT
2	Pour afficher le No. de chapitre actuel ou pour sauter au chapitre voulu [DVD]	▲ ▼ ou Numériques/SELECT
3 <sup>*2*3</sup>	Pour afficher le temps écoulé et pour sélectionner directement des scènes par temps écoulé [DVD] ou pour afficher le temps écoulé [CD vidéo/CD]	Numériques/SELECT
4	Pour afficher le No. de langue actuel de la piste audio et pour régler la langue de son choix [DVD uniquement] (Voir page 71.)	▲ ▼ ou Numériques
5	Pour afficher la langue de la piste audio sélectionnée avec l'icône ci-dessus [DVD]	—
6	Pour afficher l'attribut (le type) audio du disque en cours de lecture [DVD] ●LPCM (PCM linéaire), DD ou dts [Dolby Digital (AC-3)]	—
7	Pour afficher l'attribut audio (fréquence d'échantillonnage ou No. de canal) du disque en cours de lecture [DVD] ●Pour les disques PCM linéaire: 48 kHz ou 96 kHz ●Pour les disques Dolby Digital (AC-3): 1 canal à 5.1 canaux ●Pour les disques dts: 1 canal à 5.1 canaux	—
8	Pour afficher l'attribut audio (No. de bits) du disque en cours de lecture [DVD] ●Pour les disques PCM linéaire: 16 bits à 24 bits	—
9	Pour afficher le nombre de voix enregistrées [DVD karaoké] (Voir page 73.) ●Solo: ON ou "----" (Non) ●Duo: V1+V2, V1, V2 ou "----" (Non)	—
10	Pour afficher le No. actuel de la langue des sous-titres et pour sélectionner une autre langue [DVD] (Voir page 69.)	▲ ▼ ou Numériques
11	Pour afficher la langue des sous-titres sélectionnée avec l'icône ci-dessus [DVD]	—
12	Pour afficher/effacer les sous-titres [DVD] (Voir page 69.)	▲ ▼
13	Pour afficher le No. d'angle actuel et pour sélectionner un autre angle [DVD] (Voir page 73.)	▲ ▼ ou Numériques
14	Pour afficher le mode audio [CD vidéo] (Voir page 73.) ●LR, L ou R	▲ ▼
15 <sup>*1</sup>	Pour afficher si la lecture par menu d'un CD vidéo est activée ou désactivée [CD vidéo avec commande de lecture] (Voir pages 43, 45 et 51.)	—

●"▲ ▼" veut dire "incliner la manette dans la direction ▲/▼", et "Numériques" veut dire "appuyer sur les touches numériques".

\*1 Il n'est pas possible de valider ou d'invalider la commande de lecture à l'aide des icônes de menu à l'écran.

\*2 Le no. de plage et le temps de lecture écoulé ne s'affichent pas pendant la lecture par menu d'un CD vidéo avec commande de lecture.

\*3 Cette fonction n'est pas possible avec tous les DVD.

## Descripción detallada de cada icono de menú en pantalla

### Iconos de menú en pantalla para información de discos

N.º	Observaciones	Método de cambio
1 <sup>*2</sup>	Para mostrar el número de título actual [DVD] o el número de pista [CD de vídeo/CD] y para saltar al número de título deseado o al número de pista.	▲ ▼ o Numéricos/SELECT
2	Para mostrar el número de capítulo actual o para saltar al número de capítulo deseado. [DVD]	▲ ▼ o Numéricos/SELECT
3 <sup>*2*3</sup>	Para mostrar el tiempo transcurrido y para seleccionar directamente escenas mediante tiempo transcurrido. [DVD] o para mostrar el tiempo transcurrido. [CD de vídeo/CD]	Numéricos/SELECT
4	Para mostrar el número del idioma de la pista de sonido actual y para cambiar a uno deseado. [DVD] (Consulte la página 71.)	▲ ▼ o Numéricos
5	Para mostrar el idioma de la pista de sonido seleccionada utilizando el icono de arriba [DVD]	—
6	Para mostrar el atributo de audio (tipo) del disco que está siendo reproducido [DVD] ●LPCM (PCM lineal), DD o dts [Dolby Digital (AC-3)]	—
7	Para mostrar el atributo de audio (frecuencia de muestreo o número de canal) del disco que está siendo reproducido [DVD] ●Para disco PCM lineal: 48 kHz o 96 kHz ●Para disco Dolby Digital (AC-3): 1ch a 5.1ch ●Para disco de dts: 1ch a 5.1ch	—
8	Para mostrar el atributo de audio (número de bit) del disco que está siendo reproducido [DVD] ●Para disco PCM lineal: 16 bits a 24 bits	—
9	Para mostrar el número de voces grabadas [DVD de "karaoke"] (Consulte la página 73.) ●Solo: ON o "----" (No) ●Dúo: V1+V2, V1, V2 o "----" (No)	—
10	Para mostrar el número del idioma de subtítulos actual y cambiar al deseado. [DVD] (Consulte la página 69.)	▲ ▼ o Numéricos
11	Para mostrar el idioma de subtítulos seleccionado utilizando el icono de arriba [DVD]	—
12	Para visualizar/borrar subtítulos [DVD] (Consulte la página 69.)	▲ ▼
13	Para mostrar el número de ángulo actual y para cambiar al deseado. [DVD] (Consulte la página 73.)	▲ ▼ o Numéricos
14	Para seleccionar el modo de audio [CD de vídeo] (Consulte la página 73.) ●LR, L o R	▲ ▼
15 <sup>*1</sup>	Para mostrar si la reproducción con menú del CD de vídeo está activada o desactivada [CD de vídeo con control de reproducción] (Consulte las páginas 43, 45 y 51.)	—

●"▲ ▼" significa pulsar ▲/▼ y "Numéricos" significa pulsar el botón numérico.

\*1 No es posible activar o desactivar el control de reproducción utilizando las Iconos de menú en pantalla.

\*2 El número de pista y el tiempo de reproducción transcurrido no se visualizan durante la reproducción con menú del CDs de vídeo con control de reproducción.

\*3 Esta función no se activa con algunos DVDs.

## Detailed descriptions of each On-Screen Menu Icon

### For your reference:

- For the language abbreviations used for the audio soundtrack and subtitle language icons, see the table **A**.

### On-Screen Menu Icons for player information **B**

No.	Remarks	Changing method
1 <sup>*2</sup>	To start A-B repeat play (See page 64.)	SELECT
2 <sup>*3</sup>	To select the repeat play mode (See page 62.) • C (chapter repeat), T (title repeat) or OFF (normal play) [DVD] • T (track repeat), A (disc repeat) or OFF (normal play) [Video CD/CD]	▲ ▼
3 <sup>*4</sup>	To show the current play mode [Video CD/CD] (See pages 58 and 60.) • "----" (normal play), PRG (program play) or RND (random play)	—
4 <sup>*3</sup>	To store a marker (See page 66.)	SELECT
	To recall a marker (See page 66.)	◀▶→▲
	To clear a marker (See page 66.)	◀▶ →CANCEL
5 <sup>*4</sup>	Progressive output display [DVD/Video CD]	—
6 <sup>*1</sup>	To select the amount of outline correction (Sharpness) [DVD/Video CD] • 0 (No outline correction), 1 (Slight outline correction), 2 (Medium outline correction), 3 (Strong outline correction)	▲ ▼
7 <sup>*1</sup>	To select Gamma Correction [DVD/Video CD] • ON or OFF (See page 92.)	▲ ▼

• "◀▶▲▼" means tilting the joystick to the ◀/▶/▲/▼ direction on the remote control unit.

\*1 Gamma Correction and outline correction (Sharpness) will only work with 480P (Progressive output). (See pages 30 and 90.)

\*2 A-B repeat play does not work with an interactive DVD.

\*3 This function does not work with an interactive DVD or during menu play of Video CDs with playback control.

\*4 It is not possible to change the play mode and Progressive output display using the On-Screen Menu Icons.

### Shuttle screen **C**

#### 1 Still/Pause

Tilt the joystick to the ▲ direction to select "II".

#### 2 Slow-motion play

Tilt the joystick to the ◀/▶ direction.\*

◀I: Backward [DVD]

I▶: Forward [DVD/Video CD]

#### 3 Play

Tilt the joystick to the ▼ direction to select "▶".

#### 4 Rapid reverse/advance

Tilt the joystick to the ◀/▶ direction.\*

◀◀: Backward

▶▶: Forward

\*Each time the joystick is tilted, the speed increases up to 5 steps.

### A

ENG	English/Anglais/Inglés
FRA	French/Français/Francés
DEU	German/Allemand/Alem'an
ITA	Italian/Italien/Italiano
ESP	Spanish/Espagnol/Español
NLD	Dutch/Hollandais/Holandés
SVE	Swedish/Suédois/Sueco
NOR	Norwegian/Norvégien/Noruego
DAN	Danish/Danois/Danés
POR	Portuguese/Portugais/Portugués
RUS	Russian/Russe/Ruso
JPN	Japanese/Japonais/Japonés
CHI	Chinese/Chinois/Chino
KOR	Korean/Coréen/Coreano
MAL	Malay/Malais/Malayo
VIE	Vietnamese/Vietnamien/Vietnamita
THA	Thai/Thailandais/Tailandés
*	Others/Autres/Otros

### B

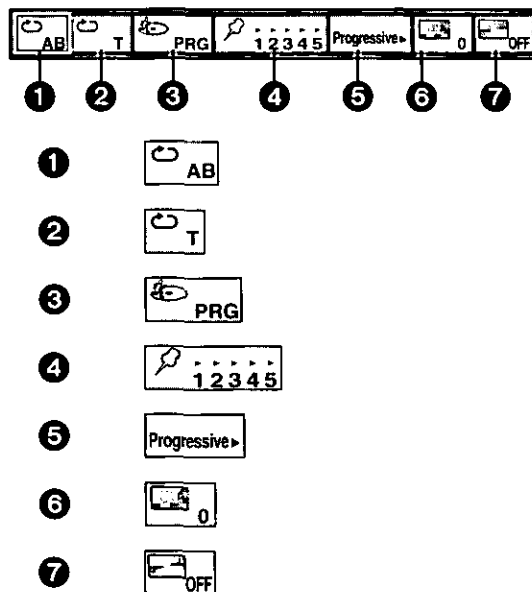

### C

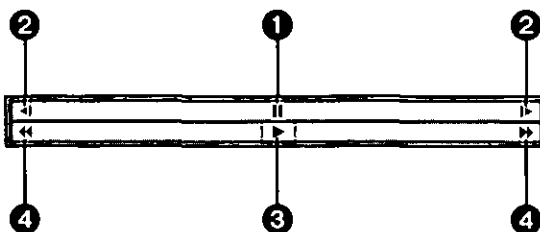



## Description détaillée de chaque icône de menu à l'écran

### Pour référence:

- Pour les abréviations de langue utilisées pour les icônes de langue de la piste audio et des sous-titres, voir le tableau **A**.

### Icônes de menu à l'écran pour les informations du lecteur **B**

No.	Remarques	Méthode de réglage
<b>1</b> <sup>*2</sup>	Pour commencer la lecture en reprise A-B (Voir page 65.)	SELECT
<b>2</b> <sup>*3</sup>	Pour sélectionner le mode de lecture en reprise (Voir page 63.) • C (reprise de chapitre), T (reprise de titre) ou OFF (lecture normale) [DVD] • T (reprise de plage), A (reprise de disque) ou OFF (lecture normale) [CD vidéo/CD]	▲ ▼
<b>3</b> <sup>*4</sup>	Pour afficher le mode de lecture actuel [CD vidéo/CD] (Voir pages 59 et 61.) • "----" (lecture normale), PRG (lecture programmée) ou RND (lecture aléatoire)	—
<b>4</b> <sup>*3</sup>	Pour mettre un marqueur en mémoire (Voir page 67.) Pour rappeler un marqueur (Voir page 67.) Pour effacer un marqueur (Voir page 67.)	SELECT ◀ ▶ → ▲ ◀ ▶ → CANCEL
<b>5</b> <sup>*4</sup>	Affichage-signal de sortie, conversion progressive [DVD/CD vidéo]	—
<b>6</b> <sup>*1</sup>	Sélection du taux de lissage (correction de contour) [DVD/CD vidéo] • 0 (Pas de correction des contours), 1 (Légère correction des contours), 2 (Correction moyenne des contours), 3 (Forte correction des contours)	▲ ▼
<b>7</b> <sup>*1</sup>	Sélection de la correction du gamma [DVD/CD vidéo] • Activé (ON) ou désactivé (OFF) (Voir page 93.)	▲ ▼

• "◀ ▶ ▲ ▼" veut dire "incliner la manette dans la direction ◀/▶/▲/▼".

\*1 La correction du gamma et le lissage (netteté) ne sont possibles qu'avec le signal à balayage progressif (480P). (Voir pages 31 et 91.)

\*2 La lecture en reprise A-B n'est pas possible avec les DVD interactifs.

\*3 Cette fonction ne peut être utilisée avec un DVD interactif ou pendant la lecture du menu d'un CD vidéo.

\*4 Le menu à l'écran ne permet pas de modifier le mode de lecture ni l'affichage de la conversion progressive.

### Écran de repérage proportionnel **C**

#### 1 Arrêt sur image (pause)

Incliner la manette dans le sens ▲ pour sélectionner "II".

#### 2 Lecture au ralenti

Incliner la manette dans le sens ◀/▶.\*

◀I: en sens arrière [DVD]

I▶: en sens avant [DVD/CD vidéo]

#### 3 Lecture

Incliner la manette dans le sens ▼ pour sélectionner "▶".

#### 4 Retour/Avance rapide

Incliner la manette dans le sens ◀/▶.\*

◀◀: Sens arrière

▶▶: Sens avant

\* Chaque fois que la manette est inclinée, la vitesse augmente jusqu'à 5 paliers.

## Descripción detallada de cada icono de menú en pantalla

### Para su referencia:

- Para las abreviaturas de idioma usadas para las pistas sonoras de audio e iconos de idioma de los subtítulos, consulte la tabla **A**.

### Iconos de menú en pantalla para información del reproductor **B**

N.º	Observaciones	Método de cambio
<b>1</b> <sup>*2</sup>	Para iniciar la repetición de reproducción A-B (Consulte la página 65.)	SELECT
<b>2</b> <sup>*3</sup>	Para seleccionar el modo de repetición de reproducción (Consulte la página 63.) • C (repetición de capítulo), T (repetición de título) o OFF (reproducción normal) [DVD] • T (repetición de pista), A (repetición de disco) o OFF (reproducción normal) [CD de vídeo/CD]	▲ ▼
<b>3</b> <sup>*4</sup>	Para mostrar el modo de reproducción actual [CD de vídeo/CD] (Consulte las páginas 59 y 61.) • "----" (reproducción normal), PRG (reproducción programada) o RND (reproducción aleatoria)	—
<b>4</b> <sup>*3</sup>	Para memorizar un marcador (Consulte la página 67.) Para recuperar un marcador (Consulte la página 67.) Para borrar un marcador (Consulte la página 67.)	SELECT ◀ ▶ → ▲ ◀ ▶ → CANCEL
<b>5</b> <sup>*4</sup>	Visualización de salida progresiva [DVD/CD de vídeo]	—
<b>6</b> <sup>*1</sup>	Para seleccionar la cantidad de corrección de contornos (nitidez) [DVD/CD de vídeo] • 0 (Sin corrección de contornos), 1 (Corrección ligera de contornos), 2 (Corrección media de contornos), 3 (Corrección fuerte de contornos)	▲ ▼
<b>7</b> <sup>*1</sup>	Para seleccionar la corrección gamma [DVD/CD de vídeo] • ON o NO (Consulte la página 93.)	▲ ▼

• "◀ ▶ ▲ ▼" significa inclinar el mando de control en el sentido de ◀/▶/▲/▼.

\*1 La corrección gamma y la corrección de contornos (nitidez) sólo funciona con 480P (salida de progresiva). (Consulte las páginas 31 y 91.)

\*2 La repetición de reproducción A-B no funcionará con un DVD interactivo.

\*3 Esta función no se activa con un DVD interactivo ni durante la reproducción con menú de un CD de vídeo.

\*4 No es posible cambiar el modo de reproducción y Visualización de salida progresiva utilizando los iconos de menú en pantalla.

### Pantalla de lanzadera **C**

#### 1 Imagen fija (Pausa)

Incline el mando de control en el sentido de ▲ para seleccionar "II".

#### 2 Reproducción a cámara lenta

Incline el mando de control en el sentido de ◀/▶.\*

◀I: retroceso [DVD]

I▶: avance [DVD/CD de vídeo]

#### 3 Reproducción

Incline el mando de control en el sentido de ▼ para seleccionar "▶".

#### 4 Retroceso/Avance rápido

Incline el mando de control en el sentido de ◀/▶.\*

◀◀: Retroceso

▶▶: Avance

\* Cada vez que se incline el mando de control, la velocidad aumentará en un máximo de 5 pasos.

## Program play [Video CD/CD]

The player plays the tracks on the disc in an order you specify.

### 1 Press PLAY MODE in the stop mode.

The program playback screen appears on the TV monitor.

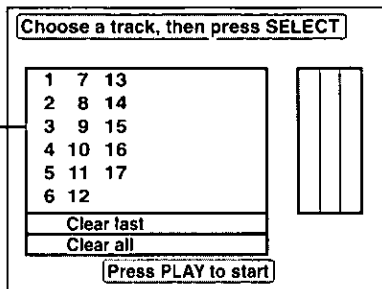

Example: a disc including 17 tracks

- To exit the screen  
Press PLAY MODE twice.

### 2 Tilt the joystick to the ◀/▶/▲/▼ direction to select the preferred track number.

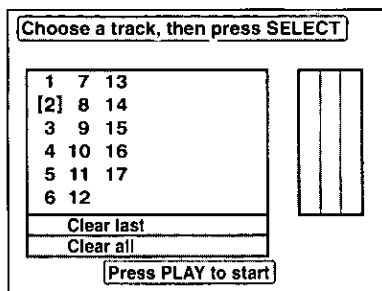

### 3 Press SELECT.

The selected track is stored in the memory.

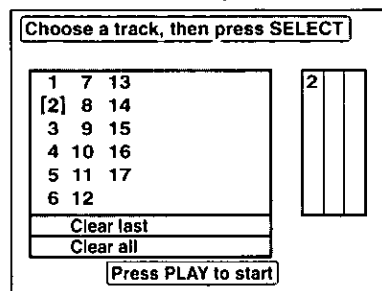

- Repeat step 2 and 3 to select another track.
- Up to 18 tracks can be programmed.

### 4 Press PLAY.

Play now begins in the programmed sequence.

### After playback

Play is stopped and the program playback screen is displayed.

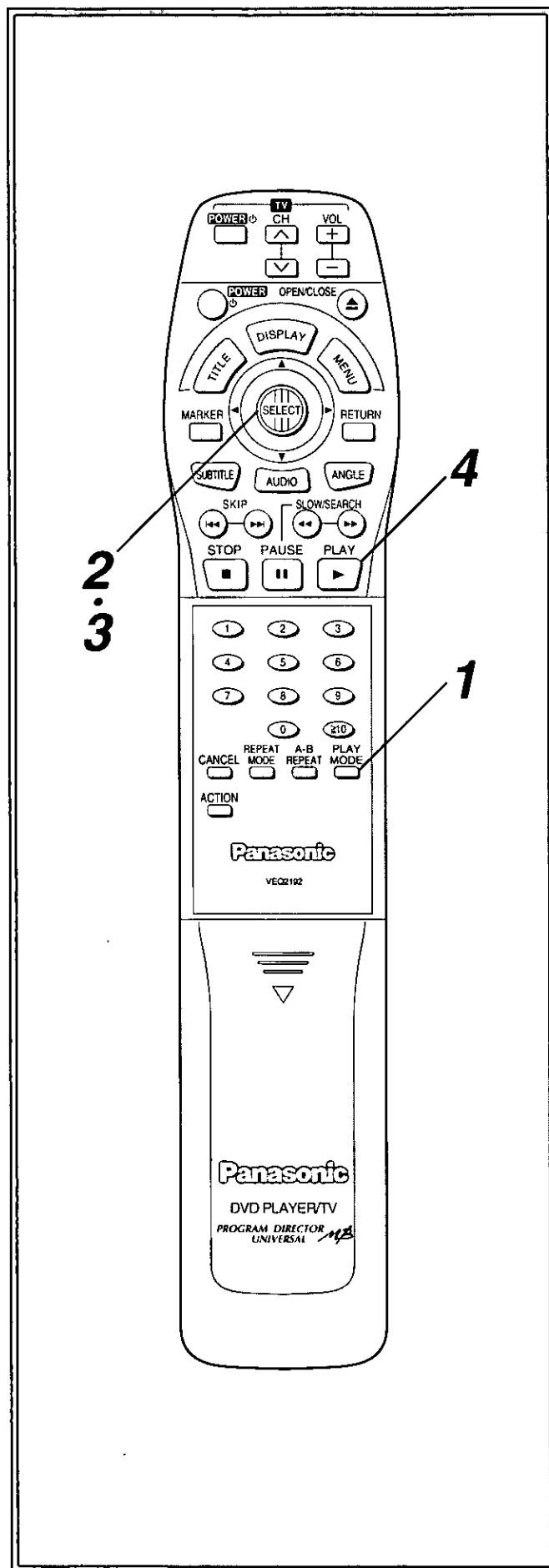

## Lecture programmée [CD vidéo/CD]

Le lecteur lit les pages du disque dans l'ordre spécifié.

- 1 Appuyer sur PLAY MODE en mode arrêt.**  
L'écran de lecture programmée s'affiche sur le téléviseur.

Exemple: Disque comportant 17 pistes

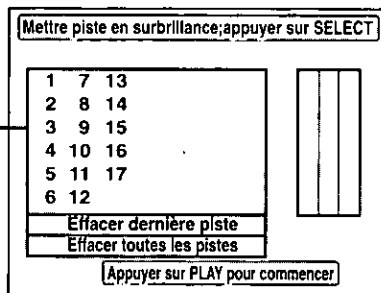

- Pour quitter l'écran  
Appuyer deux fois sur PLAY MODE.

- 2 Incliner la manette dans la direction ◀/▶/▲/▼ pour sélectionner le numéro de page.**

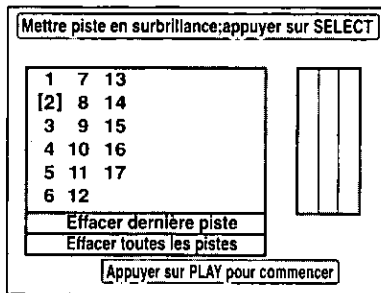

- 3 Appuyer sur SELECT.**  
La page sélectionnée est mémorisée.

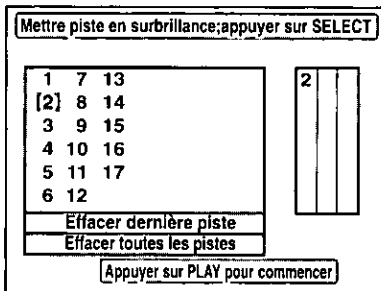

- Recommencer l'opération 2 et 3 pour entrer une autre page.
- Il est possible de programmer un maximum de 18 pages.

- 4 Appuyer sur PLAY.**

La lecture commence dans l'ordre programmé.

### Lorsque la lecture est terminée

La lecture s'arrête et l'écran de lecture programmée s'affiche.

## Reproducción de programas

[CD de vídeo/CD]

El reproductor reproduce las pistas del disco en el orden que usted especifique.

- 1 Pulse PLAY MODE en el modo de parada.**  
Se visualizará la pantalla de reproducción de programa en el monitor de TV.

Ejemplo: Un disco de 17 pistas

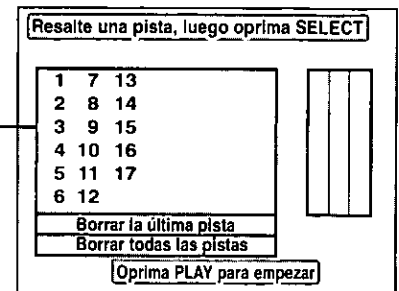

- Para salir de la pantalla  
Pulse PLAY MODE dos veces.

- 2 Incline el mando de control en el sentido de ◀/▶/▲/▼ para seleccionar el número de la pista preferida.**

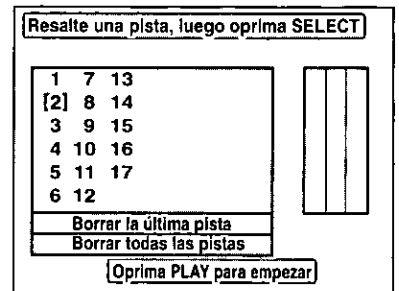

- 3 Pulse SELECT.**  
La pista seleccionada se memoriza.

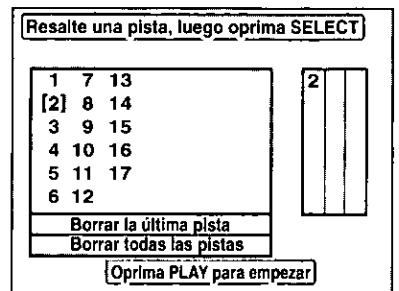

- Repita el paso 2 y 3 para seleccionar otra pista.
- Se puede programar un máximo de 18 pistas.

- 4 Pulse PLAY.**

La reproducción comienza ahora en el orden programado.

### Después de la reproducción

La reproducción se para y se visualiza la pantalla de la reproducción programada.

## Program play [Video CD/CD]

### To return to normal play **A**

1. Press STOP. (Program play is suspended.)
2. Press PLAY MODE twice.
3. Press PLAY.

Normal play begins from the beginning of the disc.  
(The content of the program is still retained in the memory.)

### To clear the program **A**

When the program playback screen is displayed

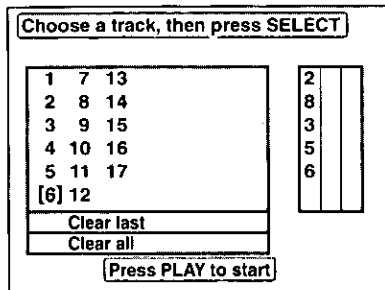

#### •To clear the last program one by one

Move to "Clear last" and press SELECT.  
(Pressing CANCEL of the remote control unit also clears the last program.)

#### •To clear all the programs

Move to "Clear all" and press SELECT.  
(The programs are also cleared when the power is turned off or the disc is removed.)

## Random play [Video CD/CD] **B**

The player plays the tracks on the disc in random order.

- 1 Press PLAY MODE twice in the stop mode.**  
The random playback screen appears on the TV monitor.

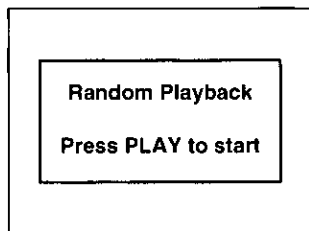

- To exit the screen  
Press PLAY MODE once.

### 2 Press PLAY.

Play now begins in random order.

### After playback

Play is stopped and the random playback screen is displayed.

### To return to normal play

1. Press STOP. (Random play is suspended.)
2. Press PLAY MODE once.
3. Press PLAY.  
Normal play begins from the beginning of the disc.

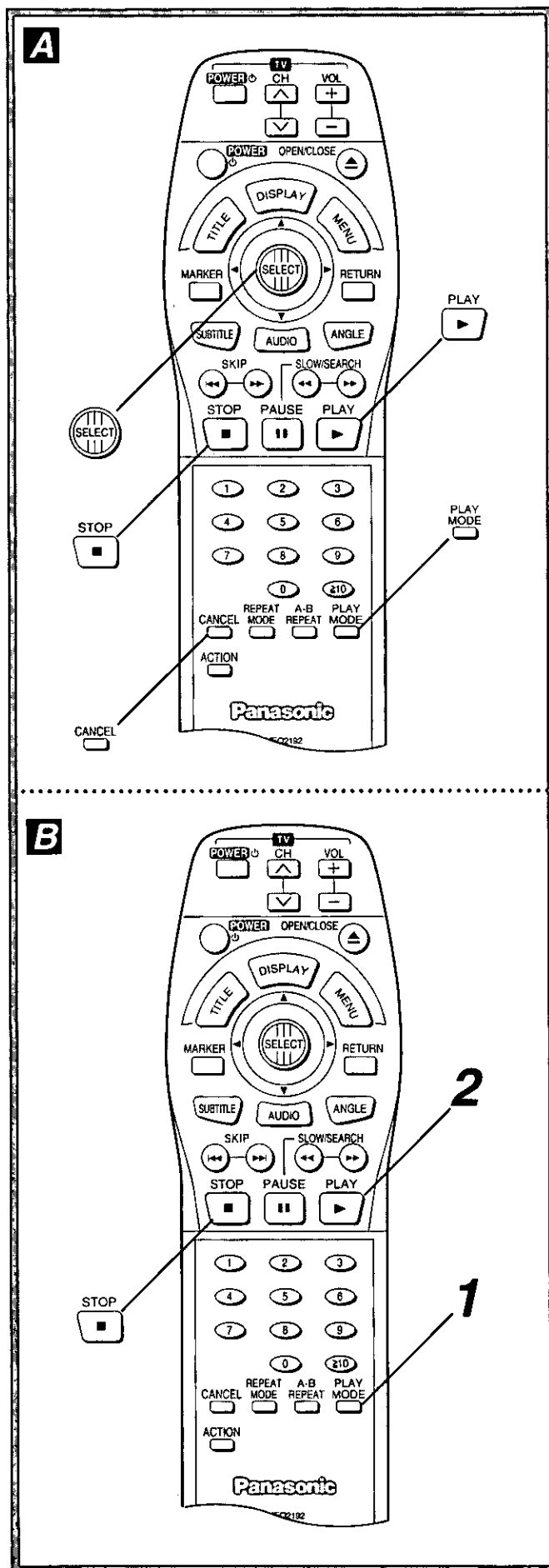

**Lecture programmée [CD vidéo/CD]****Pour revenir à la lecture normale**

1. Appuyer sur STOP. (La lecture programmée s'interrompt.)
2. Appuyer deux fois sur PLAY MODE.
3. Appuyer sur PLAY.

La lecture normale commence à partir du début du disque.  
(Le contenu du programme est conservé dans la mémoire.)

**Effacement des programmes**

Quand l'écran de lecture programmée est affiché

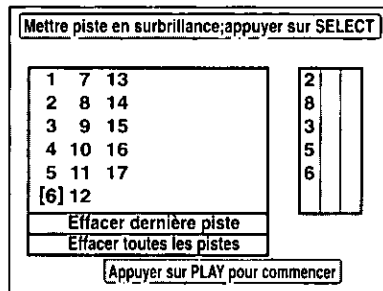
**Pour effacer les programmes un par un**

Se placer sur "Effacer dernière piste" et appuyer sur SELECT.

(Une pression sur CANCEL de la télécommande effacera également le dernier programme.)

**Pour effacer tous les programmes**

Se placer sur "Effacer toutes les pistes" et appuyer sur SELECT.

(Il est également possible d'effacer les programmes en coupant le contact ou en sortant le disque.)

**Lecture aléatoire [CD vidéo/CD]**

Le lecteur lit les plages du disque dans un ordre au hasard.

**1 Appuyer deux fois sur PLAY MODE pendant l'arrêt.**

L'écran de lecture aléatoire s'affiche sur le téléviseur.

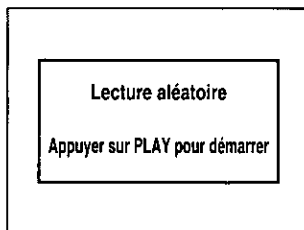
**Pour quitter l'écran**

Appuyer une fois sur PLAY MODE.

**2 Appuyer sur PLAY.**

La lecture commence dans un ordre au hasard.

**Après la lecture**

La lecture s'arrête et l'écran de lecture aléatoire s'affiche.

**Pour revenir à la lecture normale**

1. Appuyer sur STOP. (La lecture aléatoire s'interrompt.)
2. Appuyer sur une fois sur PLAY MODE.
3. Appuyer sur PLAY.

La lecture normale commence à partir du début du disque.

**Reproducción de programas [CD de vídeo/CD]****Para volver al modo de reproducción normal**

1. Pulse STOP. (La reproducción de programas se para.)
2. Pulse dos veces PLAY MODE.
3. Pulse PLAY.

La reproducción normal empieza desde el principio del disco.

(El contenido del programa se mantiene aún en la memoria.)

**Borrado de programas**

Quando se visualice la pantalla de reproducción programada

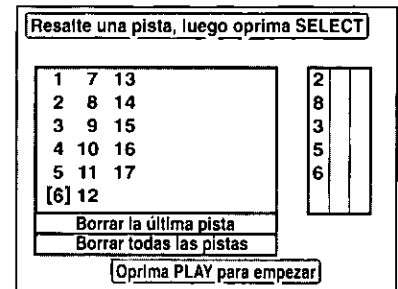
**Para borrar los últimos programas uno a uno**

Vaya a "Borrar la última pista" y pulse SELECT.

(Al pulsar CANCEL del mando a distancia también se borra el último programa.)

**Para borrar todos los programas**

Vaya a "Borrar todas las pistas" y pulse SELECT.

(Los programas se borran también cuando la alimentación se pone en el modo de espera o se quita el disco.)

**Reproducción aleatoria [CD de vídeo/CD]**

El reproductor reproduce las pistas del disco en orden aleatorio.

**1 Pulse dos veces PLAY MODE en el modo de parada.**

La pantalla de reproducción aleatoria aparece en el monitor de TV.

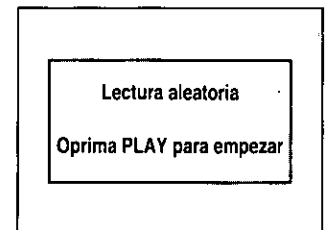
**Para salir de la pantalla**

Pulse una vez PLAY MODE.

**2 Pulse PLAY.**

La reproducción comienza ahora en orden aleatorio.

**Después de la reproducción**

La reproducción se para y se visualiza la pantalla de la reproducción aleatoria.

**Para volver al modo de reproducción normal**

1. Pulse STOP. (La reproducción aleatoria se para.)
2. Pulse una vez PLAY MODE.
3. Pulse PLAY.

La reproducción normal empieza desde el principio del disco.

# Repeat play

## Repeat viewing (listening)

### Press REPEAT MODE during play.

Each time this button is pressed, the TV monitor changes as shown below and the disc will repeat a chapter or title (DVD) or a track (Video CD/CD).

#### •DVD

Normal play



Repeat of chapter being played

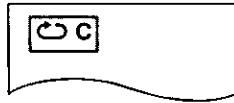

Repeat of title being played



Cancel repeat mode (Normal play)



#### •Video CD/CD

Normal play

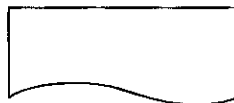

Repeat of track being played



Repeat of entire disc contents

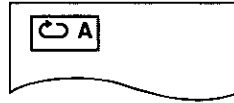

Cancel repeat mode (Normal play)



### To return to normal play

Press REPEAT MODE several times until "OFF" is displayed.

#### Notes:

- Repeat play may not work correctly with some DVDs.
- Repeat play does not work with an interactive DVD or during menu play of Video CDs with playback control.

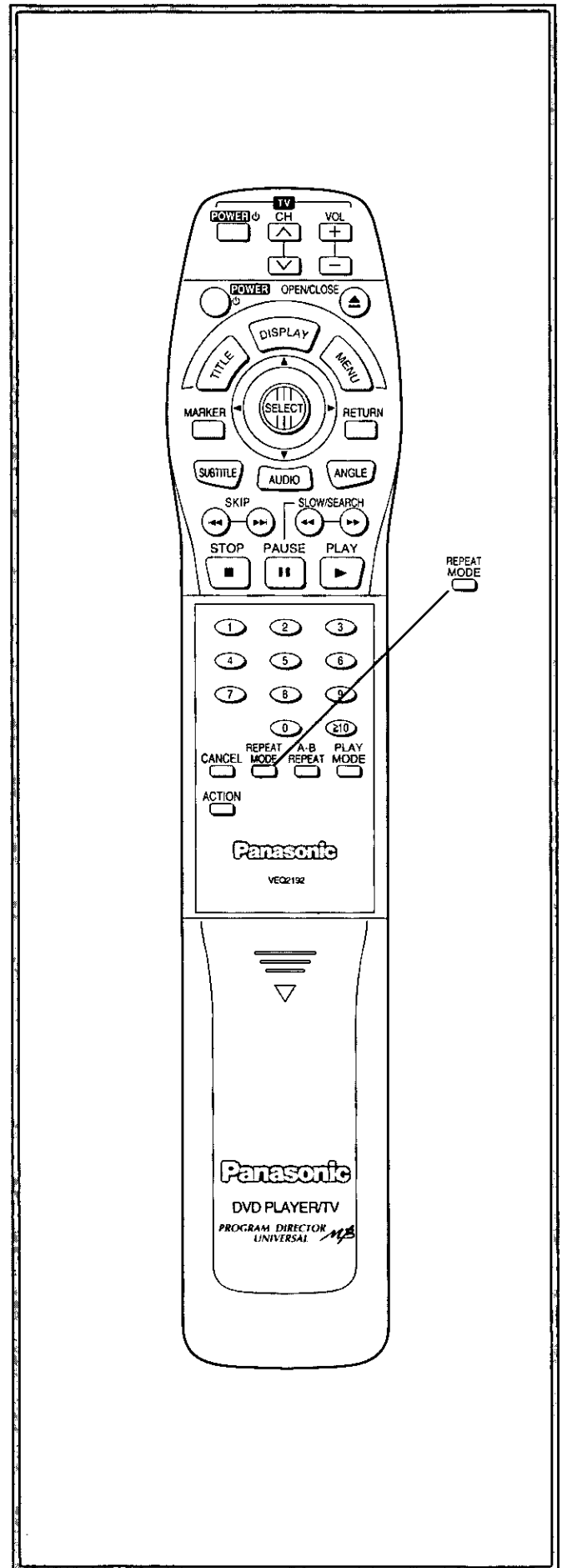

REPEAT MODE

## Lecture en reprise

### Visionnement (écoute) en reprise

#### Appuyer sur REPEAT MODE pendant la lecture.

Chaque fois que la touche est actionnée, l'écran du téléviseur change comme suit et le disque reprend la lecture du chapitre ou du titre (DVD) ou de la plage (CD vidéo/CD).

#### •DVD

Lecture normale

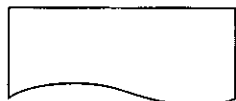

Reprise du chapitre en cours de lecture

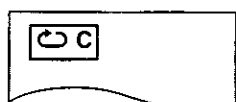

Reprise du titre en cours de lecture

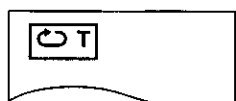

Annulation du mode reprise (Lecture normale)



#### •CD vidéo/CD

Lecture normale

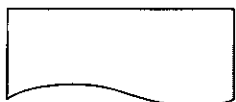

Reprise de la plage en cours de lecture

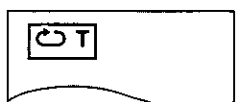

Reprise du disque entier

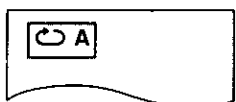

Annulation du mode reprise (Lecture normale)

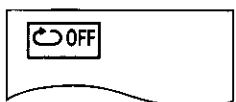

#### Pour revenir à la lecture normale

Appuyer plusieurs fois de suite sur REPEAT MODE jusqu'à ce que "OFF" apparaisse.

#### Remarques:

- La lecture en reprise peut ne pas être possible avec certains DVD.
- La lecture en reprise n'est pas possible avec les DVD interactifs ou pendant la lecture par menu des CD vidéo avec commande de lecture.

## Repetición de reproducción

### Repetición de visión (escucha)

#### Pulse REPEAT MODE durante la reproducción.

Cada vez que se pulse este botón, el monitor de TV cambiará como se muestra abajo y se repite un capítulo o un título (DVD) o una pista (CD de vídeo/CD).

#### •DVD

Reproducción normal

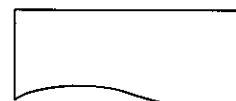

Repetición del capítulo que está siendo reproducido

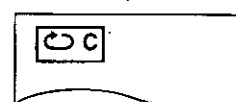

Repetición del título que está siendo reproducido



Cancelación del modo de repetición (Reproducción normal)

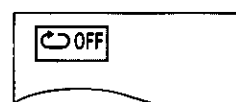

#### •CD de vídeo/CD

Reproducción normal

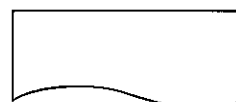

Repite la pista que está siendo reproducida



Repite todo el contenido del disco

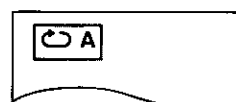

Cancela del modo de repetición (Reproducción normal)

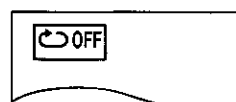

#### Para volver a la reproducción normal

Pulse varias veces REPEAT MODE hasta que se visualice "OFF".

#### Notas:

- La repetición de reproducción puede que no funcione correctamente con algunos DVDs.
- La repetición de reproducción no funciona con un DVD interactivo ni durante la reproducción con menú de CD de vídeo que tienen control de reproducción.

## Repeat play

### To enjoy program repeat play

If REPEAT MODE is pressed during program play (see pages 58 and 60), the display changes as follows:

Program play

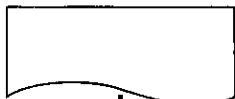

Repeat of programmed track being played

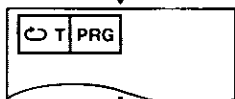

Repeat of all programs

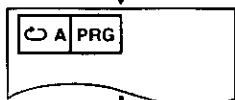

Cancel repeat mode (Program play)

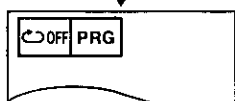

### To return to program play

Press REPEAT MODE until "OFF" is displayed.

### Repeating sections between two specific points (A-B repeat)

- 1 Press A-B REPEAT during play at the point where repeat play is to start (A).

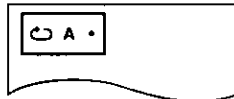

- 2 Press A-B REPEAT at the point where repeat play is to be concluded (B).

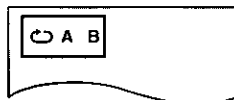

Repeat play of the selection between points A and B starts.

### To return to normal play

Press A-B REPEAT several times until "••" is displayed.

#### Notes:

- A-B repeat play does not work with an interactive DVD.
- Some subtitles recorded around point A or B may fail to appear. [DVD]
- A-B repeat play works only within a title [DVD] or a track [Video CD/CD].
- If the title/track is completed before end location B is specified, the end point of the title/track serves as end location B.

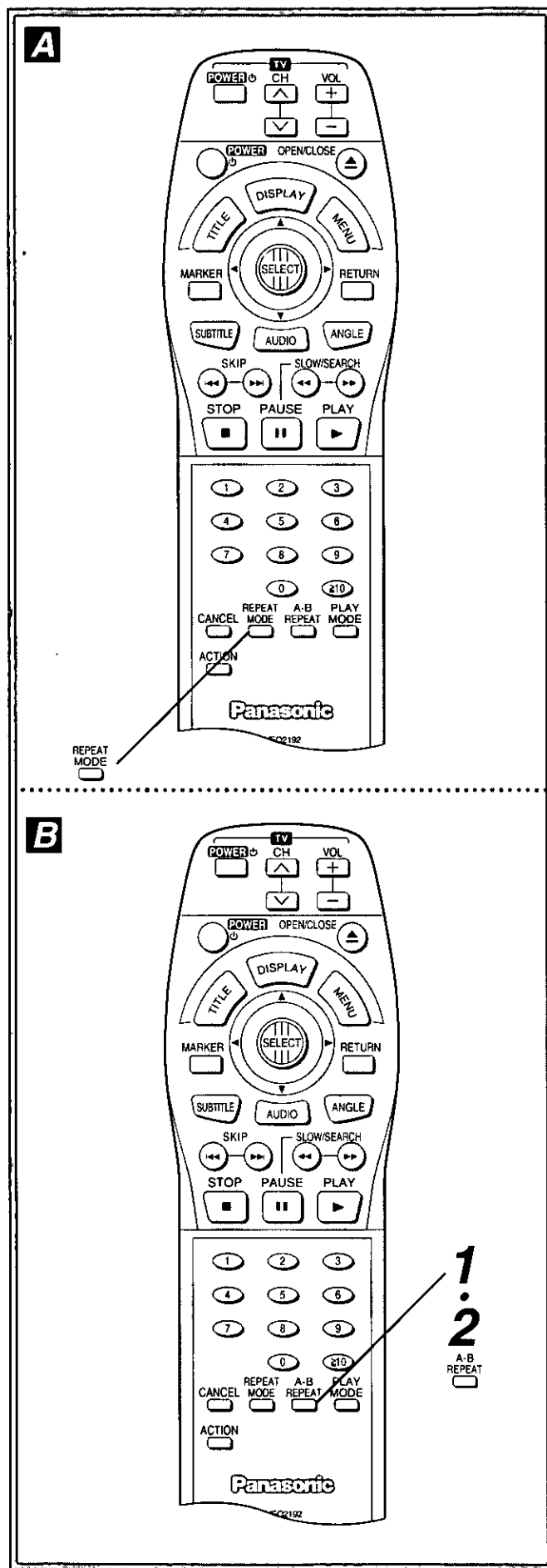



## Lecture en reprise

Reprise de la lecture programmée 

Si la touche REPEAT MODE est enfoncée pendant la lecture programmée (voir pages 59 et 61), l'affichage change comme suit:

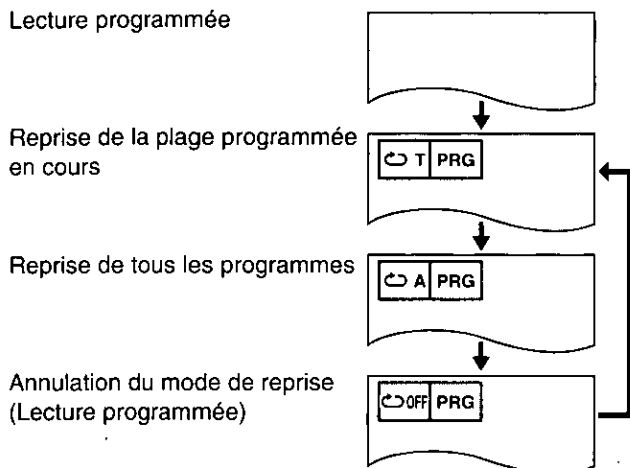

## Pour revenir à la lecture programmée

Appuyer plusieurs fois de suite sur REPEAT MODE jusqu'à ce que "↺ OFF" apparaisse.

Reprise de sections entre deux points spécifiques (A-B repeat) 

- 1 Appuyer sur A-B REPEAT pendant la lecture au point où la lecture en reprise doit commencer (A).

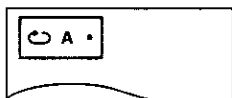

- 2 Appuyer de nouveau sur A-B REPEAT au point où la lecture en reprise doit prendre fin (B).

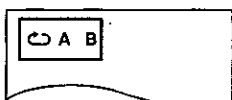

La lecture en reprise entre les points A et B commence.

## Pour revenir à la lecture normale

Appuyer plusieurs fois de suite sur A-B REPEAT jusqu'à ce que "↺ .." apparaisse.

## Remarques:

- La reprise A-B ne fonctionne pas avec un DVD interactif.
- Certains sous-titres enregistrés aux alentours du point A ou B risquent de ne pas apparaître. [DVD]
- La lecture en reprise A-B n'est possible qu'au sein d'un seul titre [DVD] ou d'une seule plage [CD vidéo/CD].
- Si la lecture du titre/de la plage est terminée avant que le point de fin B ne soit spécifié c'est la fin du titre/de la plage qui tient lieu de point de fin B.

## Repetición de reproducción

Para disfrutar de la repetición de reproducción de un programa 

Si se pulsa REPEAT MODE durante la reproducción programada (consulte las páginas 59 y 61), la visualización cambiará de la forma siguiente:

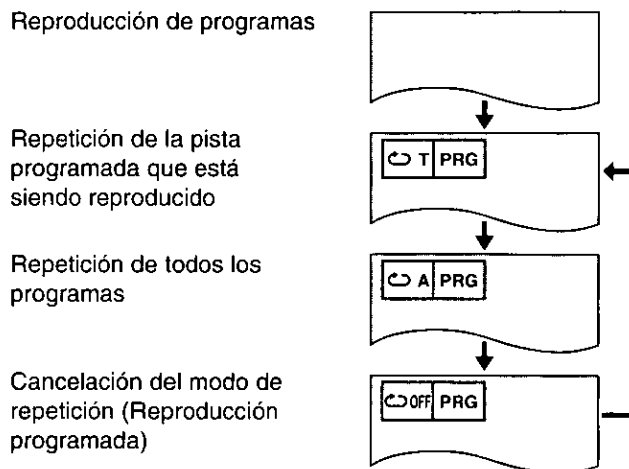

## Para volver al modo de reproducción programada

Pulse REPEAT MODE hasta que se visualice "↺ OFF".

Repetición de secciones ubicadas entre dos puntos específicos (Repetición A-B) 

- 1 Durante la reproducción, pulse A-B REPEAT en el punto donde quiera que comience la repetición de reproducción (A).

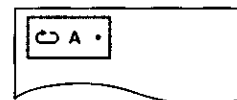

- 2 Pulse A-B REPEAT en el punto donde quiera que termine la repetición de reproducción (B).

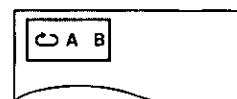

La repetición de reproducción entre los puntos A y B comienza ahora.

## Para volver al modo de reproducción normal

Pulse varias veces A-B REPEAT hasta que se visualice "↺ ..".

## Notas:

- La repetición de reproducción A-B no funcionará con un DVD interactivo.
- Algunos subtítulos grabados alrededor del punto A o B puede que no aparezcan. [DVD]
- La repetición de reproducción A-B sólo funcionará dentro de un título [DVD] o una pista [CD de vídeo/CD].
- Si el título/pista termina antes de especificar la ubicación de finalización B, el punto de finalización del título/pista sirve como punto de finalización B.

# Storing markers in memory to be viewed (listened to) again

## Storing a marker in the memory **A**

### 1 Press MARKER during play.

The marker screen appears on the TV monitor.

"\*" indicates no marker has been stored yet.

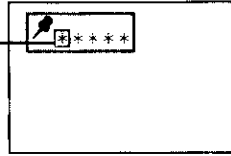

### 2 Press SELECT during play at the starting point to be viewed (listened to) again.

Indicates "MARKER 1" is stored in the memory.

(If SELECT is pressed where any number is already displayed, the previous starting point will be replaced by the new one.)

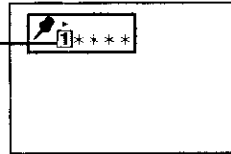

- Up to 5 markers can be stored in the memory.
- Press MARKER to clear the display.

## Recalling/clearing a marker **B**

### 1 Press MARKER during play.

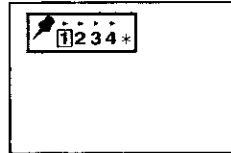

### 2 Tilt the joystick to the </> direction to select the marker to be recalled/cleared.

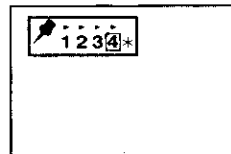

### 3 Tilt the joystick to the ▲ direction to recall a marker.

or

### Press CANCEL to clear a marker.

Play resumes from the point corresponding to the selected marker. (The display will be cleared automatically.)

or

The selected marker is cleared. (Press MARKER to clear the display.)

#### Notes:

- Some subtitles recorded around the marker may fail to appear. [DVD]
- These operations do not work with an interactive DVD or during menu play of Video CDs with playback control.

#### For your reference:

- All the markers are cleared when the power is turned off or the disc is removed.

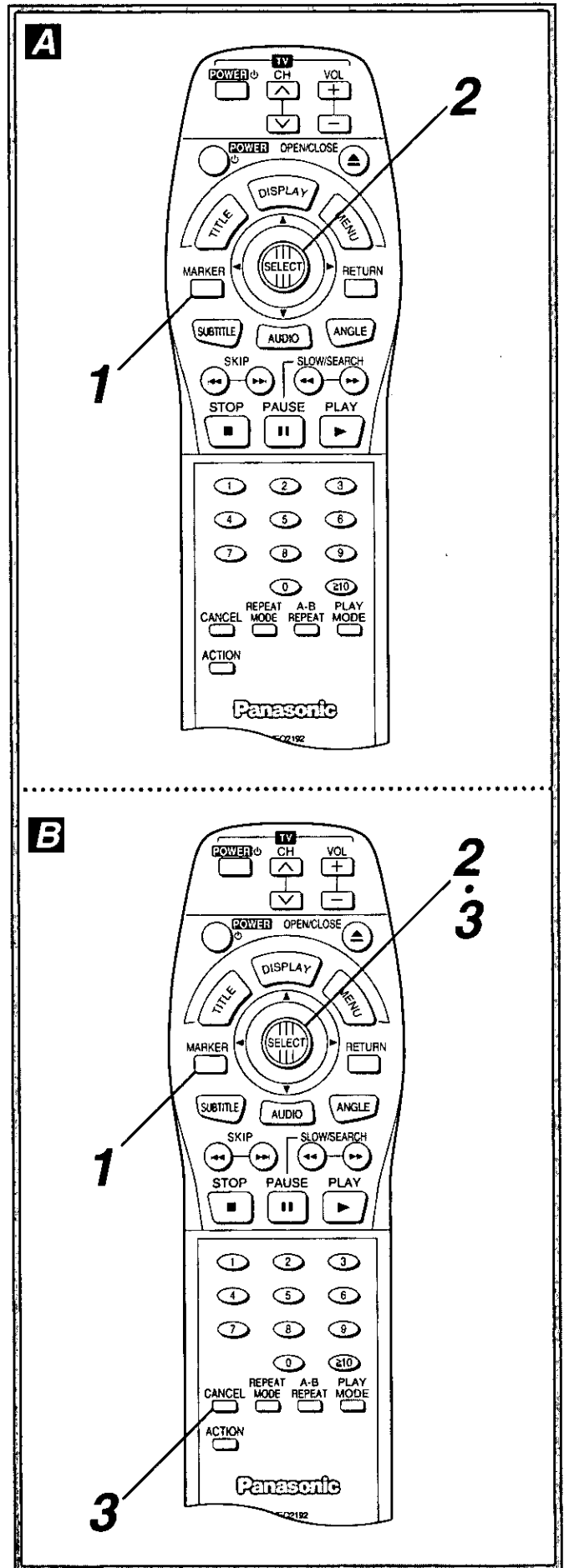

## Mise en mémoire des marqueurs à re-visionner (réécouter)

### Mise en mémoire d'un marqueur **A**

#### 1 Appuyer sur MARKER pendant la lecture.

L'écran de marqueur apparaît.  
"\*" signifie qu'il n'y a pas encore de marqueur mémorisé.

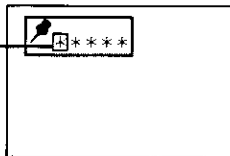

#### 2 Appuyer sur SELECT pendant la lecture au point de début du passage à re-visionner (réécouter).

Signifie que "Marker 1" est mémorisé.  
(Si SELECT est actionné à un point où un numéro est déjà affiché, le point de début précédent est remplacé par le nouveau.)



- Il est possible de mettre un maximum de 5 marqueurs en mémoire.
- Appuyer sur MARKER pour effacer l'affichage.

### Rappel/effacement d'un marqueur **B**

#### 1 Appuyer sur MARKER pendant la lecture.

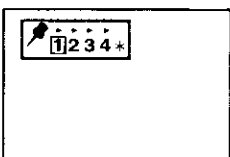

#### 2 Incliner la manette dans la direction **◀/▶** pour sélectionner le marqueur à rappeler/effacer.

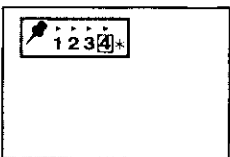

#### 3 Incliner la manette dans la direction **▲** pour rappeler le marqueur.

ou

Appuyer sur CANCEL pour effacer le marqueur.

La lecture reprend au point correspondant au marqueur sélectionné. (L'affichage s'efface automatiquement.)

ou

Le marqueur sélectionné s'efface. (Appuyer sur MARKER pour effacer l'affichage.)

#### Remarques:

- Certains sous-titres enregistrés aux alentours du marqueur peuvent ne pas apparaître. [DVD]
- Ces opérations ne sont pas possibles avec les DVD interactifs ou pendant la lecture par menu des CD vidéo avec commande de lecture.

#### Pour référence:

- Tous les marqueurs s'effacent quand l'appareil est mis hors contact ou le disque retiré.

## Memorización de marcadores para volver a verlos (escucharlos)

### Memorización de un marcador **A**

#### 1 Pulse MARKER durante la reproducción.

La pantalla del marcador aparece en el monitor de TV.  
"\*" indica que no se ha memorizado un marcador todavía.

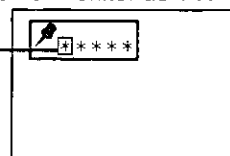

#### 2 Pulse SELECT durante la reproducción en el punto de inicio que va verse (escucharse) de nuevo.

Indica que "Marker 1" está memorizado.  
(Si se pulsa SELECT donde ya hay un número visualizado, el punto de inicio previo será reemplazado por el nuevo punto de inicio.)



- Se podrá memorizar un máximo de 5 marcadores.
- Pulse MARKER para cancelar la visualización.

### Recuperación/Borrado de un marcador **B**

#### 1 Pulse MARKER durante la reproducción.

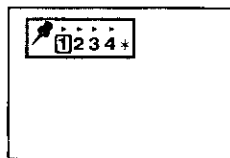

#### 2 Incline el mando de control en el sentido de **◀/▶** para seleccionar el marcador que va a ser recuperado/borrado.

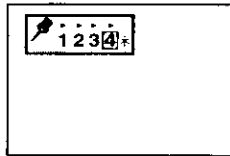

#### 3 Incline el mando de control en el sentido de **▲** para recuperar un marcador.

o

Pulse CANCEL para borrar un marcador.

La reproducción se reanuda desde el punto correspondiente al marcador seleccionado. (La visualización desaparecerá automáticamente.)

o

El marcador seleccionado se borrará. (Pulse MARKER para cancelar la visualización.)

#### Notas:

- Algunos subtítulos grabados alrededor del marcador pueden que no aparezcan. [DVD]
- Estas operaciones no podrán realizarse con un DVD interactivo ni durante la reproducción de menú de CDs de vídeo que tengan control de reproducción.

#### Para su referencia:

- Al quitar el disco o al desconectar la alimentación (modo de espera) se cancelan todos los marcadores.

# Changing subtitle language

(Multi-subtitle function) [DVD]

It is possible to change the subtitle language to a different language from the one selected at the initial settings. (If available. See page 78.)

(This operation works only with discs on which multiple subtitle languages are recorded.)

## 1 Press SUBTITLE during play.

- When no subtitles are recorded, “-” will be displayed instead of the language number.

Number of the subtitle language being played back

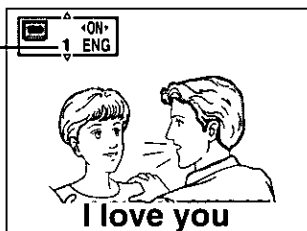

## 2 Tilt the joystick to the ▲/▼ direction until the preferred language is selected.

Pressing the numeric button(s) also changes the subtitle language.

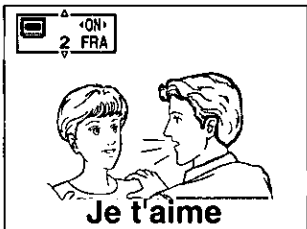

- Press SUBTITLE or SELECT to clear the display.

## To clear/display the subtitles

Tilt the joystick to the ◀/▶ direction to select ON or OFF at step 2.

### Notes:

- In some cases, the subtitle language is not changed to the selected one immediately.
- When a disc supporting the closed caption is played, the subtitle and the closed caption may overlap each other on the TV monitor. In this case, turn the subtitle off.

### For your reference:

- When the preferred language is not selected even after tilting the joystick several times, it means that the language is not available on the disc.
- When the power is turned on or, the disc is removed, subtitles appear in the language selected at the initial settings. If this language is not recorded on the disc, they appear in the disc's priority language.

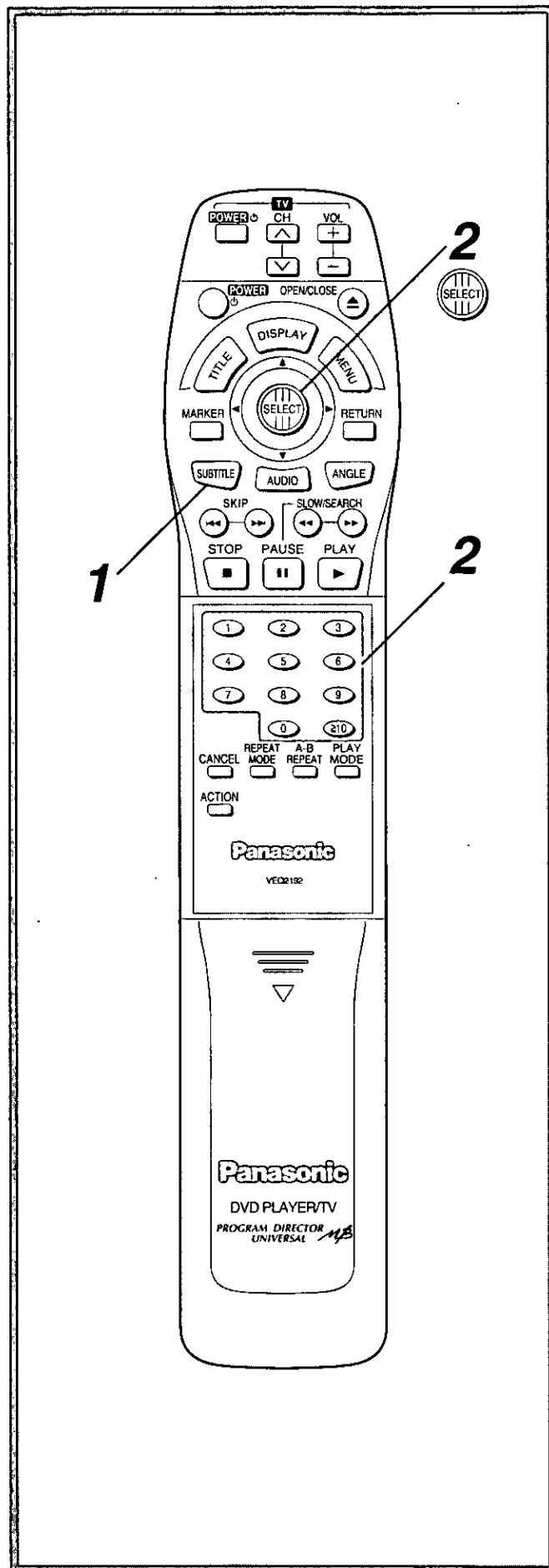

## Changement de la langue des sous-titres

(Fonction multiples-sous-titres) [DVD]

Il est possible de changer la langue des sous-titres réglée au moment des réglages initiaux (voir page 79) et, le cas échéant, de regarder la présentation dans cette langue.

(Cette opération n'est possible qu'avec les disques ayant plusieurs langues de sous-titres enregistrées.)

### 1 Appuyer sur SUBTITLE pendant la lecture.

- S'il n'y a pas de sous-titres enregistrés, "—" s'affiche à la place du numéro de langue.

Numéro de la langue des sous-titres en cours de lecture

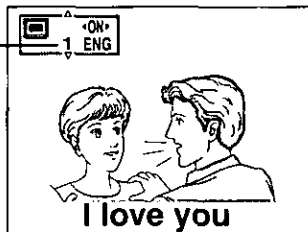

### 2 Incliner la manette dans la direction ▲/▼ jusqu'à ce que la langue de son choix soit sélectionnée.

Une pression sur les touches numériques changera également la langue des sous-titres.

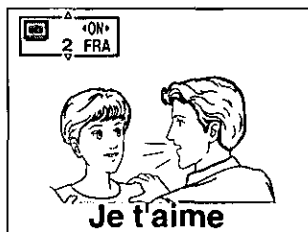

- Appuyer sur SUBTITLE ou SELECT pour effacer l'affichage.

### Effacement/affichage des sous-titres

Incliner la manette dans la direction ◀/▶ pour sélectionner ON ou OFF au point 2.

#### Remarques:

- Il peut arriver que la langue des sous-titres ne change pas immédiatement.
- À la lecture d'un disque supportant le sous-titrage codé pour malentendants, le sous-titre risque de recouvrir le sous-titrage codé pour malentendants sur l'écran de télévision. Dans ce cas, désactiver le sous-titre.

#### Pour référence:

- Si la langue voulue n'est pas sélectionnée après plusieurs inclinaisons de la manette, cela veut dire que la langue n'est pas disponible sur le disque.
- À la mise sous contact ou au retrait du disque, les sous-titres apparaissent dans la langue réglée au moment de la configuration. Si cette langue n'est pas enregistrée sur le disque, ils apparaissent dans la langue prioritaire du disque.

## Cambio del idioma de subtítulos (Función multisubtítulos) [DVD]

El idioma de los subtítulos seleccionado al hacer las fijaciones iniciales se puede cambiar por otro idioma diferente, si éste se encuentra disponible. (Consulte la página 79.)

(Esta operación sólo funcionará con discos que tengan grabados múltiples idiomas de subtítulos.)

### 1 Pulse SUBTITLE durante la reproducción.

- Cuando no haya subtítulos grabados, "—" se visualizará en lugar del número de idioma.

Número del idioma de subtítulo que está siendo reproducido

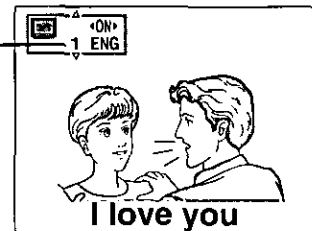

### 2 Incline el mando de control en el sentido de ▲/▼ hasta seleccionar el idioma preferido.

Al pulsar el(los) botón(es) numérico(s) también se cambia el idioma de los subtítulos.



- Pulse SUBTITLE o SELECT para cancelar la visualización.

### Para borrar/visualizar subtítulos

Incline el mando de control en el sentido de ◀/▶ para seleccionar ON u OFF en el paso 2.

#### Notas:

- En algunos casos, el idioma de subtítulos no cambiará inmediatamente al idioma seleccionado.
- Cuando se reproduzca el disco que soporta el título encuadrado, el subtítulo podrá solaparse con el título encuadrado en la pantalla del televisor. En este caso, desactive el subtítulo.

#### Para su referencia:

- Cuando el idioma preferido no se seleccione incluso después de pulsar varias veces el botón, esto significará que el idioma no se encuentra disponible en el disco.
- Cuando se conecte la alimentación o se quite el disco, los subtítulos aparecerán en el idioma seleccionado al hacer las fijaciones iniciales. Si ese idioma no está grabado en el disco, los subtítulos aparecerán en el idioma prioritario del disco.

## Changing audio soundtrack language (Multi-audio function) [DVD]

It is possible to change the audio soundtrack language to a different language from the one selected at the initial settings. (If available. See page 78.)

(This operation works only with discs on which multiple audio soundtrack languages are recorded.)

### 1 Press AUDIO during play.

- When no audio soundtrack is recorded, “-” will be displayed instead of the language number.

Number of the audio soundtrack language being played back

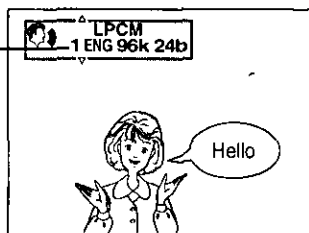

### 2 Tilt the joystick to the ▲/▼ direction until the preferred language is selected.

Pressing the numeric button(s) also changes the audio soundtrack language.

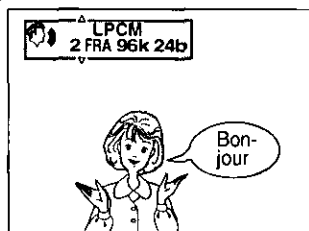

- Press AUDIO or SELECT to clear the display.

#### For your reference:

- When the preferred language is not selected, even after tilting the joystick several times, it means that language is not available on the disc.
- When the power is turned on, or the disc is removed, the language heard is the one selected at the initial settings. If this language is not recorded on the disc, only the available language on the disc will be heard.

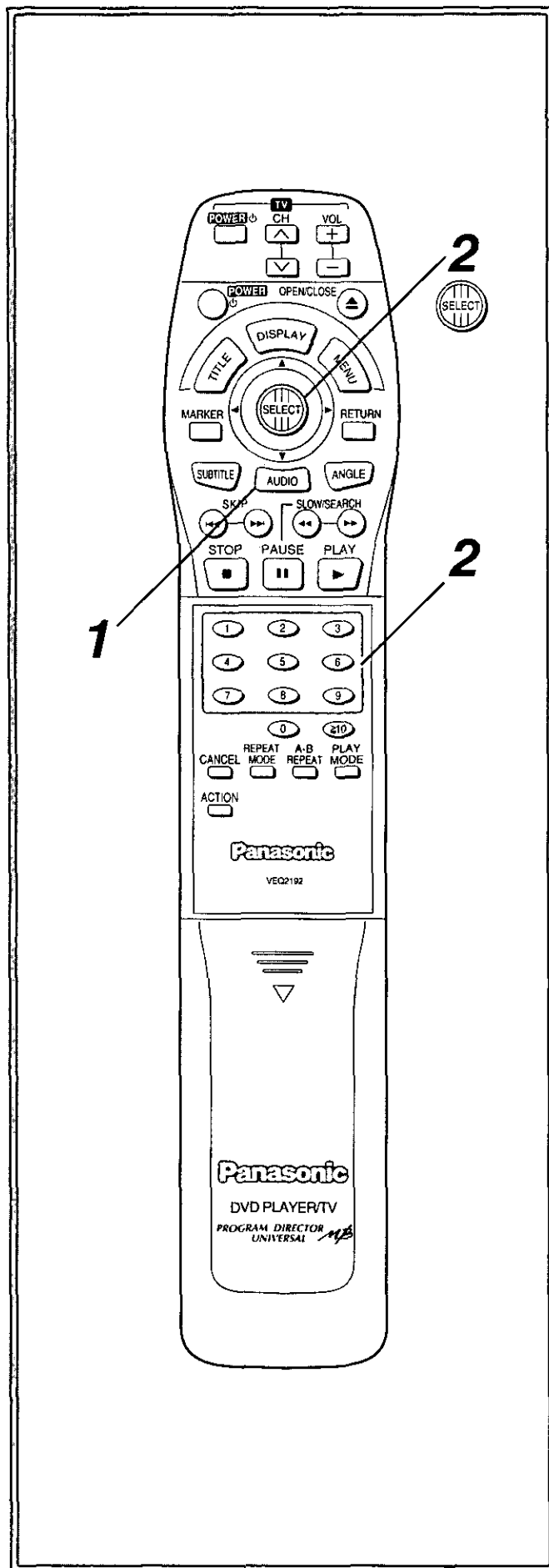

## Changement de la langue de la piste audio (Fonction multi-pistes audio) [DVD]

Il est possible de changer la langue de la piste audio réglée au moment des réglages initiaux et, le cas échéant, d'écouter la présentation dans cette langue. (Voir page 79.)  
(Cette opération n'est possible qu'avec les disques ayant plusieurs langues enregistrées sur la piste audio.)

### 1 Appuyer sur AUDIO pendant la lecture.

- Si aucune piste audio n'est enregistrée, "–" s'affiche à la place du numéro de langue.

Numéro de langue de la piste audio en cours de lecture

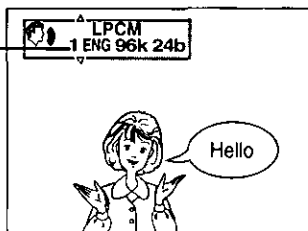

### 2 Incliner la manette dans la direction ▲/▼ jusqu'à ce que la langue de son choix soit sélectionnée.

Une pression sur les touches numériques changera également la langue de la piste audio.

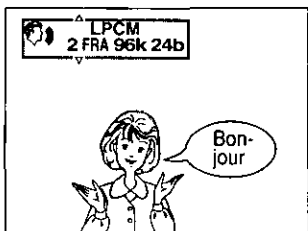

- Appuyer sur AUDIO ou SELECT pour effacer l'affichage.

#### Pour référence:

- Si la langue voulue n'est pas sélectionnée après plusieurs inclinaisons de la manette, cela veut dire que la langue n'est pas disponible sur le disque.
- À la mise sous contact ou lorsque le disque est sorti, la langue qui est entendue est celle qui a été réglée au moment des réglages initiaux. Si cette langue n'est pas enregistrée sur le disque, seule la langue disponible sur le disque sera reproduite.

## Cambio del idioma de la pista de sonido (Función multiaudio) [DVD]

El idioma de la pista de sonido seleccionado al hacer las fijaciones iniciales se puede cambiar por otro idioma diferente, si éste se encuentra disponible. (Consulte la página 79.)  
(Esta operación sólo funcionará con discos que tengan grabados múltiples idiomas.)

### 1 Pulse AUDIO durante la reproducción.

- Cuando no haya pista sonora de audio grabada, se visualizará "–" en lugar del número de idioma.

Número de idioma de pista sonora de audio que está reproduciéndose

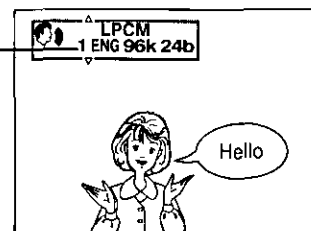

### 2 Incline el mando de control en el sentido de ▲/▼ hasta seleccionar el idioma preferido.

Al pulsar el(los) botón(es) numérico(s) también se cambia el idioma de la pista de sonido de audio.



- Pulse AUDIO o SELECT para cancelar la visualización.

#### Para su referencia:

- Cuando no se seleccione el idioma preferido incluso después de inclinar el mando de control varias veces, esto significará que el idioma no se encuentra en el disco.
- Cuando se conecte la alimentación o quite el disco, el idioma escuchado será el que fue seleccionado al hacer las fijaciones iniciales. Si ese idioma no está grabado en el disco, sólo se oír el idioma disponible en el disco.

## Switching vocals ON or OFF for Karaoke discs [DVD/Video CD]

**1** Press AUDIO during play.



**2** Tilt the joystick to the ◀/▶/▲/▼ direction until the preferred setting is selected.

•DVD Karaoke (Solo) (◀/▶)  
---(OFF)↔ON

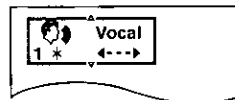

•DVD Karaoke (Duet) (◀/▶)  
---(OFF)→1+2(ON)→V1(ON)→V2(ON)

•Video CD (▲/▼)  
LR→L→R

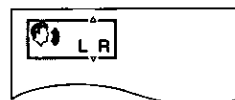

•Press AUDIO or SELECT to clear the display.

**Note:**

•This operation does not work with CDs.

## Viewing from another angle

(Multi-angle function) [DVD] 

Some DVDs may contain scenes which have been shot simultaneously from a number of different angles. For these discs, the same scene can be viewed from each of these different angles using the ANGLE button. (The recorded angles differ depending on the disc used.)

**1** Press ANGLE during play.

Number of angle being played back

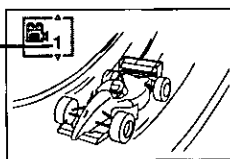

**2** Tilt the joystick to the ▲/▼ direction until the preferred angle is selected.

Pressing the numeric button(s) also changes the angle.

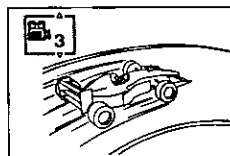

•Press ANGLE or SELECT to clear the display.

**Note:**

- This function only works for titles having scenes recorded at different angles.
- “ANGLE” lights up on the player's FL display at scenes recorded at different angles to indicate that angle switching is possible.
- The angle number can be programmed beforehand with some DVDs; the angle will be switched to the selected number when “ANGLE” lights up.

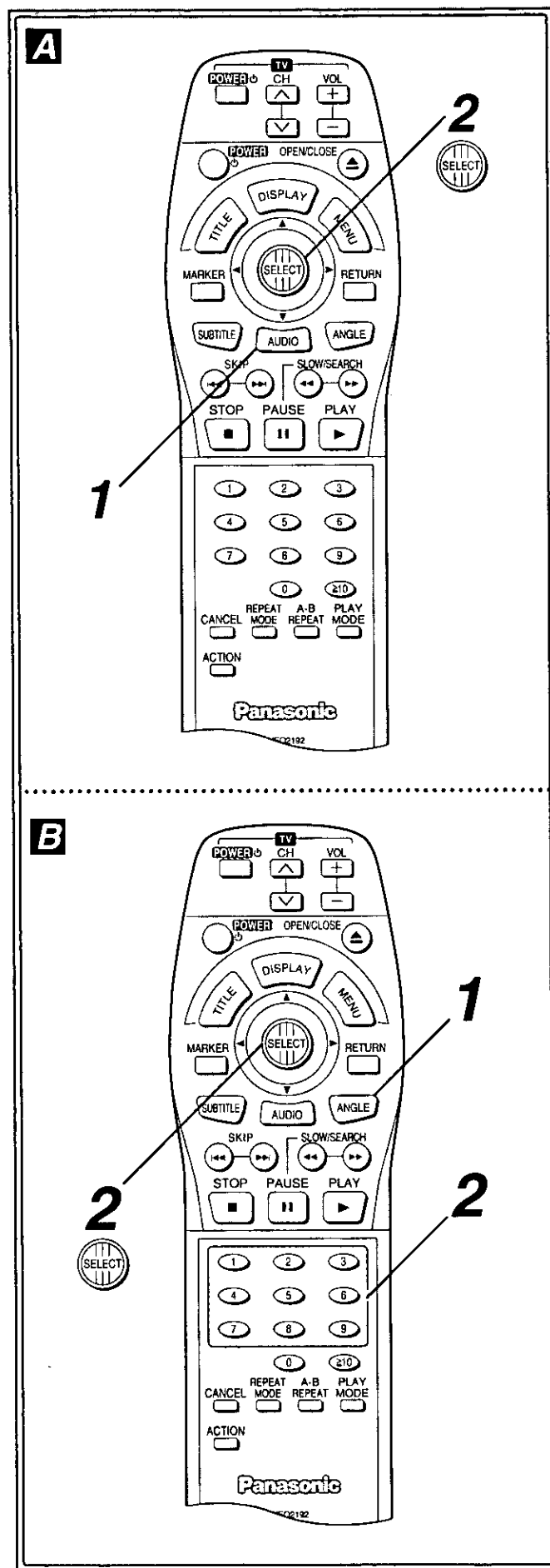



## Commutation marche ou arrêt des voix pour les disques KARAOKE [DVD/CD vidéo]

- 1** Appuyer sur AUDIO pendant la lecture.

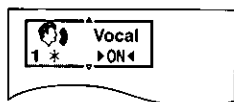

- 2** Incliner la manette dans la direction ◀/▶/▲/▼ jusqu'à ce que le réglage de son choix soit sélectionné.

- DVD karaoké (Solo) (◀/▶)  
--- (NON) ↔ OUI

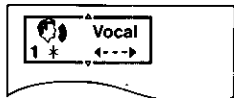

- DVD karaoké (Duo) (◀/▶)  
--- (NON) → 1+2 (OUI) → V1 (OUI) → V2 (OUI)

- CD vidéo (▲/▼)  
LR → L → R



- Appuyer sur AUDIO ou SELECT pour effacer l'affichage.

### Remarque:

- Cette opération n'est pas possible avec les CD audio.

## Visionnement sous un autre angle (Fonction multi-angles) [DVD]

Certains DVD renferment des scènes qui ont été prises simultanément sous plusieurs angles. Avec ces disques, la même scène pourra être visionnée sous chacun des angles différents à l'aide de la touche d'angle (ANGLE). (Les angles de prises de vues enregistrés varient avec les disques.)

- 1** Appuyer sur ANGLE pendant la lecture.

Numéro d'angle en cours de lecture

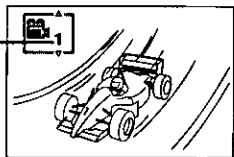

- 2** Incliner la manette dans la direction ▲/▼ jusqu'à ce que l'angle de son choix soit sélectionné.

Une pression sur les touches numériques changera également l'angle.

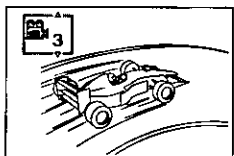

- Appuyer sur ANGLE ou SELECT pour effacer l'affichage.

### Remarques:

- Cette fonction n'est possible que pour les titres ayant des scènes enregistrées à différents angles.
- Le voyant "ANGLE" s'allume sur l'affichage de l'appareil pour indiquer qu'il est possible de sélectionner l'angle de la prise de vue.
- Le numéro de l'angle de prise de vue peut être programmé avec certains DVD; le numéro programmé est alors automatiquement sélectionné lorsque le voyant "ANGLE" s'allume.

## Activación/Desactivación de las voces para discos "karaoke"

[DVD/CD de vídeo] 

- 1** Pulse AUDIO durante la reproducción.

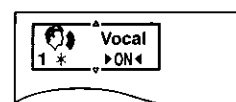

- 2** Incline el mando de control en el sentido de ◀/▶/▲/▼ hasta seleccionar la fijación preferida.

- DVD de "karaoke" (Solo) (◀/▶)  
--- (NO) ↔ Sí



- DVD de "karaoke" (Dúo) (◀/▶)  
--- (NO) → 1+2 (Sí) → V1 (Sí) → V2 (Sí)

- CD de vídeo (▲/▼)  
LR → L → R



- Pulse AUDIO o SELECT para cancelar la visualización.

### Nota:

- Esta operación no funcionará con CDs audio.

## Visión desde otro ángulo (Función multiángulos) [DVD]

Algunos discos DVD tienen escenas que han sido filmadas simultáneamente desde un número de ángulos diferentes. Con estos discos, la misma escena podrá verse desde cada uno de estos ángulos diferentes utilizando el botón ANGLE. (Los ángulos grabados son diferentes según el disco utilizado.)

- 1** Pulse ANGLE durante la reproducción.

Número de ángulo que está siendo reproducido

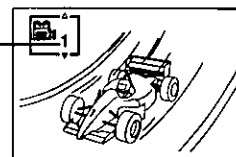

- 2** Incline el mando de control en el sentido de ▲/▼ hasta seleccionar el ángulo preferido.

Al pulsar el(los) botón(es) numérico(s) también se cambia el ángulo.

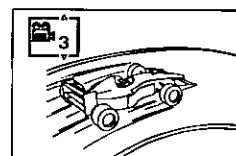

- Pulse ANGLE o SELECT para cancelar la visualización.

### Notas:

- Esta función sólo se activa para los títulos que tienen escenas grabadas desde ángulos diferentes.
- "ANGLE" se enciende en el visualizador del reproductor en escenas grabadas con ángulos diferentes para indicar que es posible cambiar de ángulo.
- El número de ángulo puede ser programado de antemano con algunos DVDs; cuando se encienda "ANGLE" el ángulo se cambiará al número seleccionado.

## Using a title menu [DVD] A

Some discs with movies, for example, may be available with two or more titles. If the disc has a title menu recorded on it, the TITLE button can be used to select the movie title.

(The details of operation differ depending on the disc used.)

### 1 Press TITLE during play.

A list of the titles on the disc is now displayed.

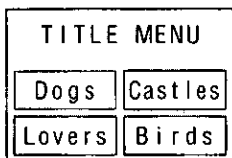

(Example)

- Pressing TITLE again resumes play from the scene when TITLE was first pressed.

### 2 Tilt the joystick to the ◀/▶/▲/▼ direction and press SELECT or PLAY, or press the numeric button(s), to select the preferred title.

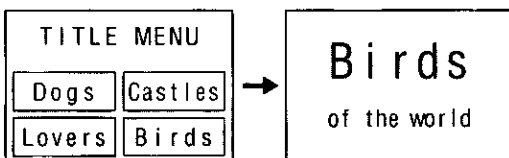

(Example)

The selected title now starts playing.

## Using a DVD menu [DVD] B

Some DVDs have unique menu structures called DVD menus. For example, DVDs programmed with complex contents provide guide menus, and those recorded with various languages provide menus for audio and subtitle language. Although the DVD menu's contents and operation differ from disc to disc, the following explains basic operation when this feature is used.

### 1 Press MENU during play.

The DVD menu available on the disc is now displayed.

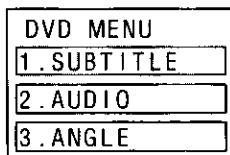

(Example)

- Pressing MENU again resumes play from the scene when MENU was first pressed.

### 2 Tilt the joystick to the ◀/▶/▲/▼ direction and press SELECT, or press the numeric button(s), to select the preferred item.

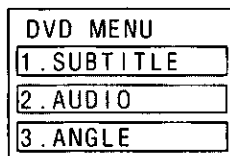

(Example)

The selected item is now executed.

When the menu continues onto another screen Repeat step 2.

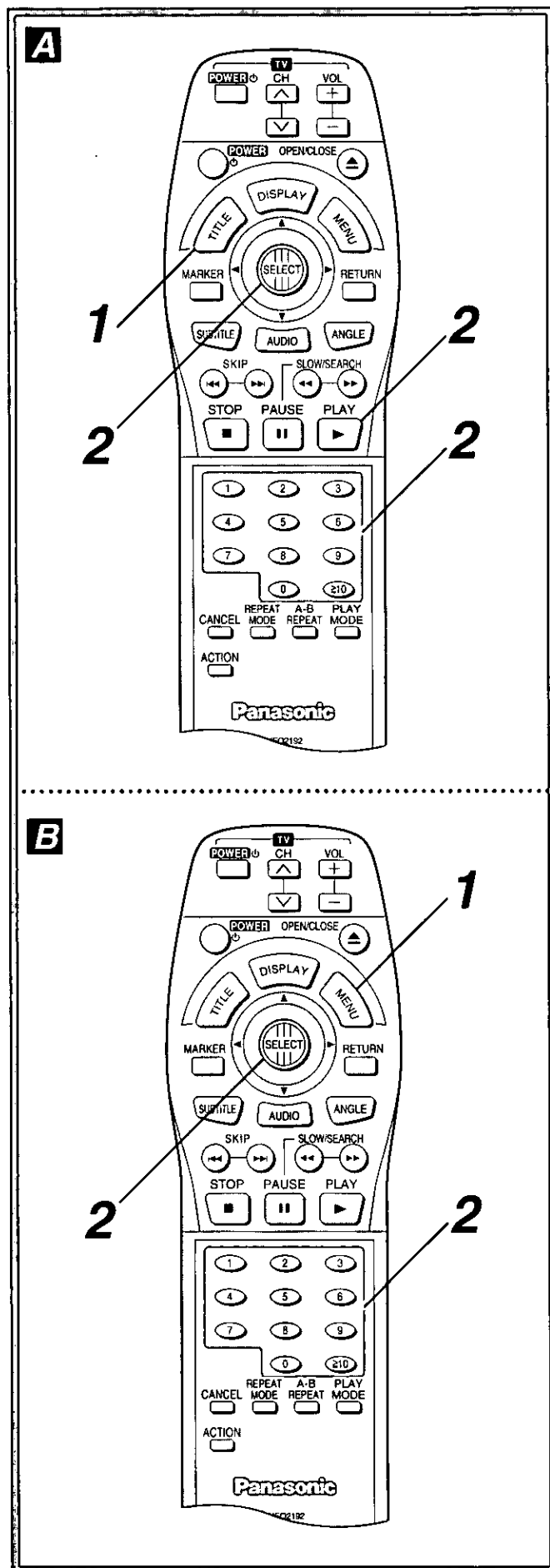

## Utilisation d'un menu de titre

[DVD] 

Certains disques, de film par exemple, possèdent deux titres ou plus. Si le disque possède un menu enregistré, la touche de titre (TITLE) pourra servir à sélectionner le titre du film.

(Les détails des opérations varient avec les disques.)

### 1 Appuyer sur TITLE pendant la lecture.

Une liste des titres du disque s'affiche.

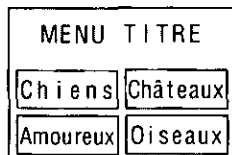

(Exemple)

- Le fait d'appuyer de nouveau sur la touche de titre (TITLE) fait reprendre la lecture à partir de la scène où la touche de titre (TITLE) a été pressée pour la première fois.

### 2 Incliner la manette dans la direction ◀/▶/▲/▼ et appuyer sur SELECT ou PLAY, ou appuyer sur les touches numériques pour sélectionner le titre.

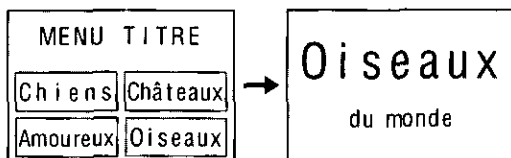

(Exemple)

La lecture du titre sélectionné commence.

## Utilisation d'un menu DVD [DVD]

Certains disques DVD ont un menu unique appelé menus DVD. Par exemple, les DVD programmés avec un contenu complexe offrent des menus-guides, et ceux qui sont enregistrés en différentes langues offrent des menus pour la langue audio et la langue des sous-titres. Bien que le contenu et le fonctionnement du menu DVD diffèrent d'un disque à l'autre, nous donnons ci-dessous le fonctionnement de base lorsque cette fonction est utilisée.

### 1 Appuyer sur MENU pendant la lecture.

Le menu DVD entré sur le disque s'affiche.

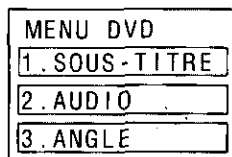

(Exemple)

- Le fait d'appuyer de nouveau sur la touche de menu (MENU) fait reprendre la lecture à partir de la scène où la touche de menu (MENU) a été pressée pour la première fois.

### 2 Incliner la manette dans la direction ◀/▶/▲/▼ et appuyer sur SELECT, ou appuyer sur les touches numériques pour sélectionner la rubrique.

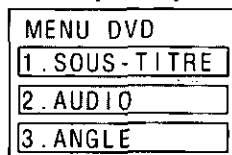

(Exemple)

La rubrique sélectionnée est exécutée.

Si le menu continue sur un autre écran

Recommencer l'opération 2.

## Utilización de un menú de títulos

[DVD] 

Algunos discos con películas, por ejemplo, vienen con dos o más títulos. Si el disco tiene un menú de títulos grabado, el botón TITLE podrá utilizarse para seleccionar el título de la película.

(Los detalles de operación cambian según el disco utilizado.)

### 1 Pulse TITLE durante la reproducción.

Ahora se visualiza una lista de los títulos del disco.

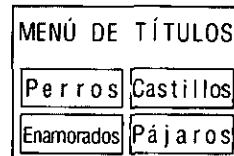

(Ejemplo)

- Al pulsar de nuevo TITLE se reanuda la reproducción desde la escena en la que se pulsó TITLE por primera vez.

### 2 Incline el mando de control en el sentido de ◀/▶/▲/▼ y pulse SELECT o PLAY o pulse el(los) botón(es) numérico(s) para seleccionar el título preferido.

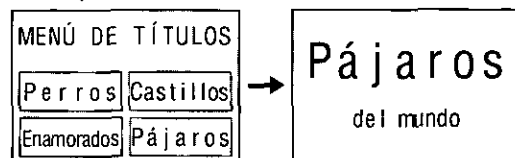

(Ejemplo)

El título seleccionado empieza a reproducirse ahora.

## Utilización de un menú de DVD

[DVD] 

Algunos discos DVD tienen estructuras únicas de menús llamadas menús DVD. Por ejemplo, los DVDs programados con un contenido complejo proporcionan menús guía, y los grabados con varios idiomas proporcionan menús para audio e idiomas de subtítulos. Aunque los contenidos de los menús DVD y la operación cambian de disco a disco, a continuación se explica la operación básica cuando se utiliza esta característica.

### 1 Pulse MENU durante la reproducción.

El menú de DVD introducido en el disco se visualiza ahora.

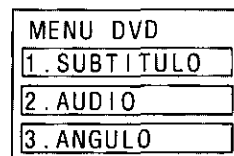

(Ejemplo)

- Al pulsar de nuevo MENU se reanuda la reproducción desde la escena en la que se pulsó MENU por primera vez.

### 2 Incline el mando de control en el sentido de ◀/▶/▲/▼ y pulse SELECT o pulse el(los) botón(es) numérico(s) para seleccionar el ítem preferido.

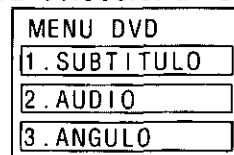

(Ejemplo)

El ítem seleccionado no se ejecuta.

Quando el menú continúe en otra pantalla

Repita el paso 2.

# Initial settings

Once the initial settings have been completed, the player can always be operated under the same conditions (especially with DVD discs).

The settings will be retained in the memory, until the settings are changed, even after turning the power OFF.

## Common procedures of initial settings

- 1 Press ACTION in the stop mode.**  
(The initial settings screen is displayed.)

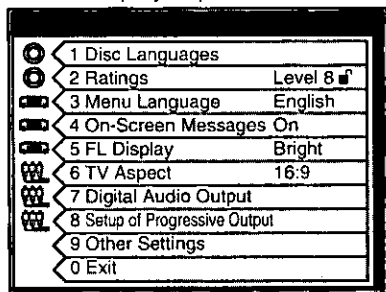

- 2 Tilt the joystick to the ▲/▼ direction to select the preferred item and SELECT.**  
Each screen for setting the value is displayed.

- 1 Disc Languages ..... (See page 78)
- 2 Ratings ..... (See page 80)
- 3 Menu Language ..... (See page 82)
- 4 On-Screen Messages ..... (See page 84)
- 5 FL Display ..... (See page 84)
- 6 TV Aspect ..... (See page 86)
- 7 Digital Audio Output ..... (See page 88)
- 8 Setup of Progressive Output ..... (See page 90)
- 9 Other Settings ..... (See page 94)

- 3 Tilt the joystick to the ▲/▼ direction to select the preferred value and press SELECT.**  
•Some items require additional steps. (See the respective page.)

Setting is finished and the initial settings screen is displayed.

### To cancel during setup operation

Press RETURN or select "0". (The previous screen is displayed.)

### To clear the initial settings screen

Tilt the joystick to the ▲/▼ direction to select "0" and press SELECT. (Pressing ACTION or RETURN also clears the initial settings screen.)

### Note:

- After the player is set to the "Lock All" setting in "2 Ratings", none of the initial settings, including "2 Ratings", can be changed if the DVD disc is left inside the player. In this case, remove the disc, and unlock the player.

### For your reference:

- The numeric buttons can also be used instead of joystick for selecting items or values. In this case, pressing SELECT is not necessary.

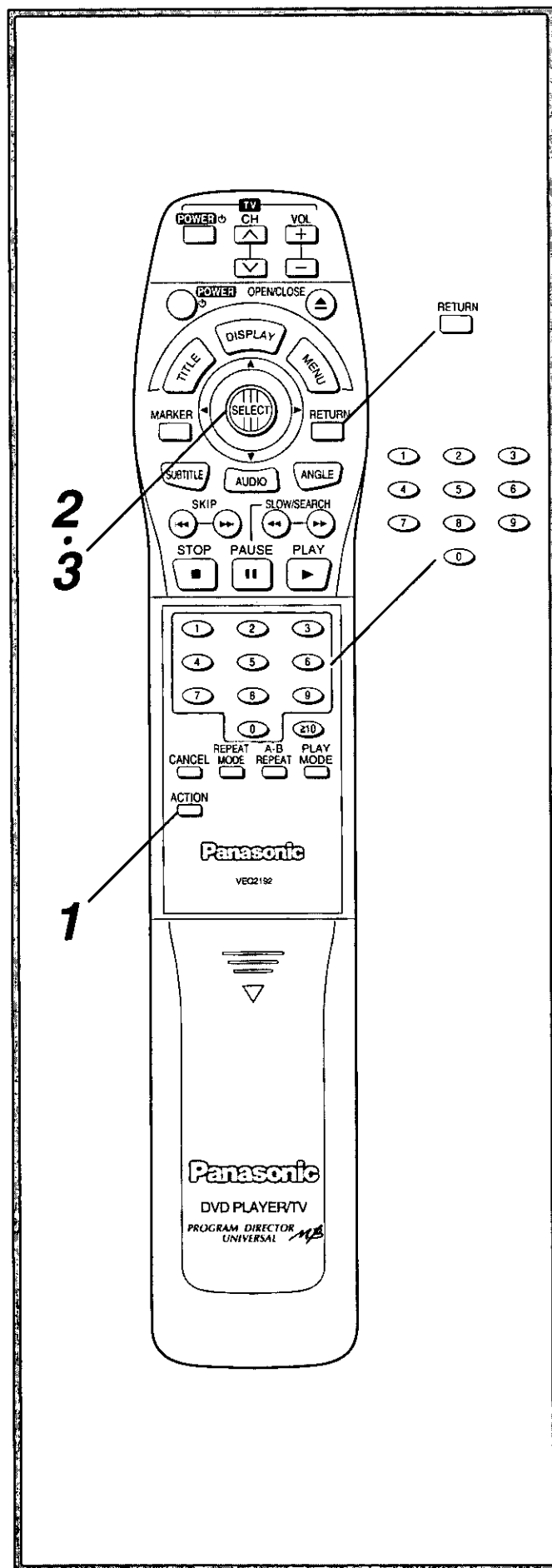

## Réglages initiaux

Lorsque la configuration est terminée, le lecteur peut fonctionner toujours dans les mêmes conditions (en particulier avec les disques DVD).

Les réglages sont conservés dans la mémoire même après la mise hors contact sauf s'ils ont été modifiés.

### Procédures communes à tous les réglages initiaux

- 1 Appuyer sur **ACTION** en mode arrêt.  
(L'écran des réglages initiaux s'affiche.)

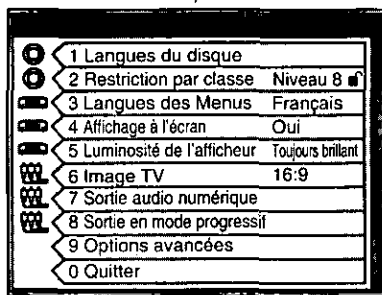

- 2 Incliner la manette dans la direction ▲/▼ pour sélectionner la rubrique et appuyer sur **SELECT**.

Chaque écran de réglage des paramètres s'affiche.

- 1 Langues du disque ..... (voir page 79)
- 2 Restriction par classe ..... (voir page 81)
- 3 Langues des Menus ..... (voir page 83)
- 4 Affichage à l'écran ..... (voir page 85)
- 5 Luminosité de l'afficheur ..... (voir page 85)
- 6 Image TV ..... (voir page 87)
- 7 Sortie audio numérique ..... (voir page 89)
- 8 Sortie en mode progressif ..... (voir page 91)
- 9 Options avancées ..... (voir page 95)

- 3 Incliner la manette dans la direction ▲/▼ pour sélectionner le paramètre et appuyer sur **SELECT**.

• Certaines rubriques exigent des opérations supplémentaires. (Voir les pages respectives.)

Le réglage est terminé et l'écran des réglages initiaux s'affiche.

### Pour annuler l'opération de réglage

Appuyer sur **RETURN** ou sélectionner "0". (L'écran précédent s'affiche.)

### Pour annuler l'écran des réglages initiaux

Incliner la manette dans la direction ▲/▼ pour sélectionner "0" et appuyer sur **SELECT**. (Une pression sur **ACTION** ou **RETURN** annulera également l'écran des réglages initiaux.)

### Remarque:

• Si le lecteur est réglé à la position "Interdire tous titres" dans "2 Restriction par classe", aucun des réglages initiaux, y compris "2 Restriction par classe", ne pourra être modifié si le DVD est resté à l'intérieur du lecteur. Dans ce cas, retirer le disque et déverrouiller le lecteur.

### Pour référence:

• Les touches numériques pourront être utilisées à la place de la manette pour sélectionner les rubriques ou les paramètres. Dans ce cas, il ne sera pas nécessaire d'appuyer sur **SELECT**.

## Fijaciones iniciales

Una vez completadas las fijaciones iniciales, el reproductor podrá utilizarse siempre bajo las mismas condiciones (especialmente con discos DVD).

Las fijaciones se retendrán en la memoria, incluso después de poner la alimentación en el modo de espera, hasta que se cambien.

### Procedimientos comunes de las fijaciones iniciales

- 1 Pulse **ACTION** en el modo de parada.  
(Se visualiza la pantalla de fijaciones iniciales.)

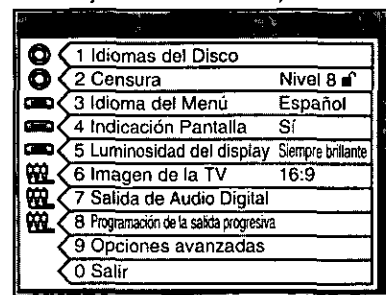

- 2 Incline el mando de control en el sentido de ▲/▼ para seleccionar el ítem preferido y pulse **SELECT**.

Se visualiza cada pantalla para fijar el valor.

- 1 Idiomas del Disco ..... (consulte la página 79)
- 2 Censura ..... (consulte la página 81)
- 3 Idioma del Menú ..... (consulte la página 83)
- 4 Indicación Pantalla ..... (consulte la página 85)
- 5 Luminosidad del display .... (consulte la página 85)
- 6 Imagen de la TV ..... consulte la página 87)
- 7 Salida de Audio Digital ..... (consulte la página 89)
- 8 Programación de la salida progresiva ..... (consulte la página 91)
- 9 Opciones avanzadas ..... (consulte la página 95)

- 3 Incline el mando de control en el sentido de ▲/▼ para seleccionar el valor preferido y pulse **SELECT**.

• Algunos ítemes requieren pasos adicionales. (Consulte la página respectiva.)

La fijación termina y se visualiza la pantalla de ajustes iniciales.

### Para cancelar durante la operación de preparación

Pulse **RETURN** o seleccione "0". (Se visualiza la pantalla anterior.)

### Para borrar la pantalla de ajustes iniciales

Incline el mando de control en el sentido de ▲/▼ para seleccionar "0" y pulse **SELECT**. (La pantalla de ajustes iniciales se borra también pulsando **ACTION** o **RETURN**.)

### Nota:

• Después de poner el reproductor en el ajuste "Prohibir todos los títulos" en "2 Censura", ninguno de los ajustes iniciales, incluyendo "2 Censura", podrá cambiarse si el disco DVD se deja en el interior del reproductor. En este caso, quite el disco y desbloquee el reproductor.

### Para su referencia:

• Los botones numéricos pueden utilizarse también para seleccionar ítemes o valores en lugar del mando de control; en este caso, no es necesario pulsar **SELECT**.

Initial settings

Selecting disc languages [DVD]

This is to select the audio soundtrack language, subtitle language and the language used in title menus or DVD menus which will always be used for every disc to be played back.

- 1** At the initial settings screen  
**Select "1 Disc Languages" by using the joystick and press SELECT.**

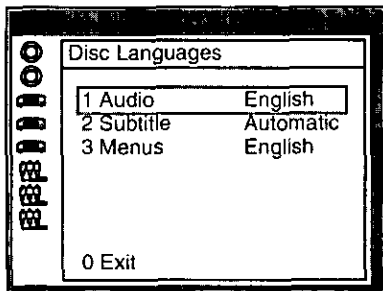

- 2** Select the preferred item (1-3) by using the joystick and press SELECT.

**When "1 Audio" is selected**

- 1 English:** English is selected. (Factory preset)
- 2 French/3 Spanish:** Each language is selected.
- 4 Original:** The original language of each disc will be selected.
- 5 Other \*\*\*\*:** Another language can be selected.  
 (Refer to the language codes on page 111.  
 Press CANCEL if an incorrect language code is entered.)

**When "2 Subtitle" is selected**

- 1 Automatic:**  
 The same language selected for the "1 Audio" will be selected. (Factory preset)
  - If the language selected for the "1 Audio" is actually used during playback, the subtitles will not appear.
  - If another language is used during playback, the subtitles will appear in the language selected at the setup "1 Audio".
- 2 English/3 French/4 Spanish:** Each language is selected.
- 5 Other \*\*\*\*:** Another language can be selected.  
 (Refer to the language codes on page 111.  
 Press CANCEL if an incorrect language code is entered.)

**When "3 Menus" is selected**

- 1 English:** English is selected. (Factory preset)
- 2 French/3 Spanish:** Each language is selected.
- 4 Other \*\*\*\*:** Another language can be selected.  
 (Refer to the language codes on page 111.  
 Press CANCEL if an incorrect language code is entered.)

- 3** Select the preferred language at each screen, by using the joystick, and press SELECT.

The screen illustrated in step 1 is displayed. Select "0" by using the joystick and press SELECT to return to the initial settings screen.

**Note:**

- If the language selected is not available on the disc, the language designated by each disc will be selected.

Also refer to "Common procedures of initial settings" on page 76.

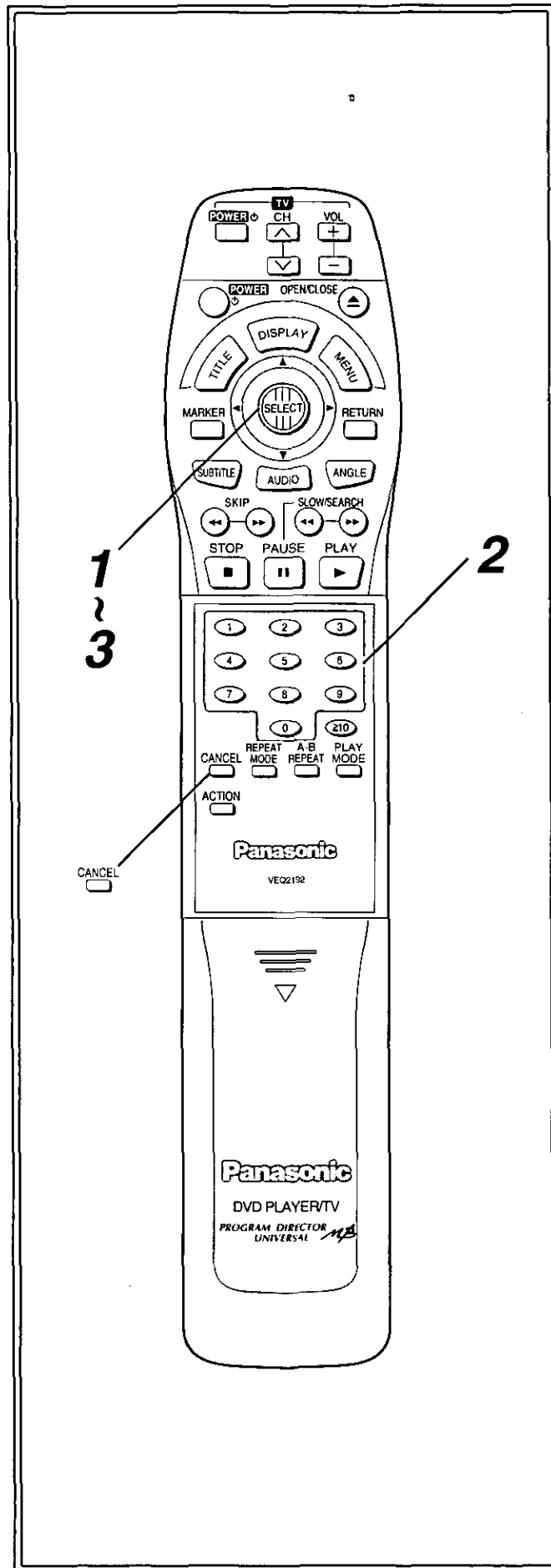

## Réglages initiaux

## Sélection de la langue du disque [DVD]

Cette fonction permet de sélectionner la langue de la piste audio, la langue des sous-titres et la langue des menus de titre ou des menus de DVD qui sera utilisée pour la lecture de chaque disque.

## 1 À l'écran des réglages initiaux

Sélectionner "1 Langues du disque" avec la manette et appuyer sur SELECT.

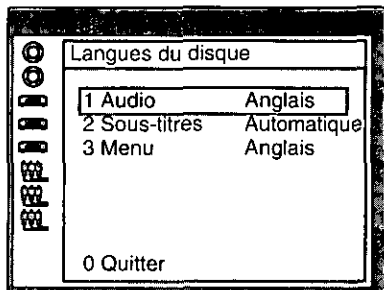

## 2 Sélectionner la rubrique (1-3) avec la manette et appuyer sur SELECT.

Si "1 Audio" est sélectionné

1 **Anglais:** L'anglais est sélectionné. (Réglage usine)

2 **Français/3 Espagnol:** Chaque langue est sélectionnée.

4 **Version Originale:** La langue originale de chaque disque est sélectionnée.

5 **Autre \*\*\*\*:** Il est possible de sélectionner une autre langue.  
(Voir les codes de langue à la page 111.  
Appuyer sur CANCEL si un code de langue incorrect a été entré.)

Si "2 Sous-titres" est sélectionné

1 **Automatique:**

La langue qui est sélectionnée est celle qui a été réglée au moment de la configuration "1 Audio". (Réglage usine)

• Si la langue réglée au moment de la configuration "1 Audio" est effectivement utilisée pendant la lecture, les sous-titres n'apparaissent pas.

• Si une autre langue est utilisée pendant la lecture, les sous-titres apparaissent dans la langue réglée au moment de la configuration "1 Audio".

2 **Anglais/3 Français/4 Espagnol:** Chaque langue est sélectionnée.

5 **Autre \*\*\*\*:** Il est possible de sélectionner une autre langue.  
(Voir les codes de langue à la page 111.  
Appuyer sur CANCEL si un code de langue incorrect a été entré.)

Si "3 Menu" est sélectionné

1 **Anglais:** L'anglais est sélectionné. (Réglage usine)

2 **Français/3 Espagnol:** Chaque langue est sélectionnée.

4 **Autre \*\*\*\*:** Il est possible de sélectionner une autre langue.  
(Voir les codes de langue à la page 111.  
Appuyer sur CANCEL si un code de langue incorrect a été entré.)

## 3 Sélectionner la langue avec la manette à chaque écran et appuyer sur SELECT.

L'écran illustré à l'étape 1 apparaît. Sélectionner "0" avec la manette et appuyer sur SELECT pour retourner à l'écran des réglages initiaux.

## Remarque:

• Si la langue sélectionnée n'existe pas sur le disque, c'est la langue spécifique à chaque disque qui est sélectionnée.

Voir également "Procédures communes à tous les réglages initiaux", page 77.

## Fijaciones iniciales

## Selección de idiomas de discos [DVD]

Esto es para seleccionar el idioma de la pista de sonido, el idioma de los subtítulos y el idioma utilizado en los menús de títulos o en los menús DVD que siempre se utilizarán para cada disco que sea reproducido.

## 1 En la pantalla de ajustes iniciales

Seleccione "1 Idiomas del Disco" mediante el mando de control y pulse SELECT.



## 2 Seleccione el ítem preferido (1-3) mediante el mando de control y pulse SELECT.

Cuando se seleccione "1 Audio"

1 **Inglés:** Se selecciona inglés. (Fijación de fábrica)

2 **Français/3 Español:** Se selecciona cada idioma.

4 **Versión Original:** Se seleccionará el idioma original de cada disco.

5 **Otro \*\*\*\*:** Se puede seleccionar el otro idioma.  
(Consulte los códigos de idiomas de la página 111. Pulse CANCEL si se introduce un código de idioma incorrecto.)

Cuando se seleccione "2 Subtítulos"

1 **Automática:**

Se seleccionará el mismo idioma que fue seleccionado en la preparación de "1 Audio". (Fijación de fábrica)

• Si el idioma seleccionado en la preparación de "1 Audio" se utiliza durante la reproducción, los subtítulos no aparecerán.

• Si se utiliza otro idioma durante la reproducción, los subtítulos aparecerán en el idioma seleccionado en la preparación de "1 Audio".

2 **Inglés/3 Français/4 Español:** Se selecciona cada idioma.

5 **Otro \*\*\*\*:** Se puede seleccionar el otro idioma.  
(Consulte los códigos de idiomas de la página 111. Pulse CANCEL si se introduce un código de idioma incorrecto.)

Cuando se seleccione "3 Menú"

1 **Inglés:** Se selecciona inglés. (Fijación de fábrica)

2 **Français/3 Español:** Se selecciona cada idioma.

4 **Otro \*\*\*\*:** Se puede seleccionar el otro idioma.  
(Consulte los códigos de idiomas de la página 111. Pulse CANCEL si se introduce un código de idioma incorrecto.)

## 3 Seleccione el idioma preferido en cada pantalla utilizando el mando de control y pulse SELECT.

Se visualiza la pantalla del paso 1. Seleccione "0" mediante el mando de control y pulse SELECT para volver a la pantalla de ajustes iniciales.

## Nota:

• Si el idioma seleccionado no se encuentra disponible en el disco, se seleccionará el idioma designado por cada disco.

Consulte también "Procedimientos comunes de las fijaciones iniciales" en la página 77.

Initial settings

Selecting rating level [DVD]

This is to disable the playing of specified DVDs which are unsuitable for children.

- Some DVDs are encoded with a specific rating level. If the rating level of the disc is higher than that preset in the initial settings operation, playback of the disc will be prohibited.

**1** At the initial settings screen  
**Select "2 Ratings" by using the joystick and press SELECT.**

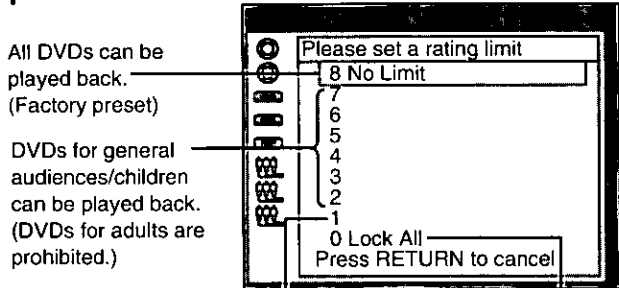

**2** Select the preferred level by using the joystick and press SELECT.

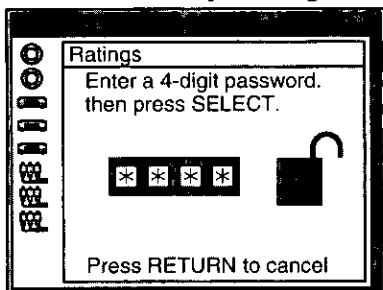

**3** When level 7 or lower is selected  
**Input a 4-digit password by pressing the numeric buttons and press SELECT.**

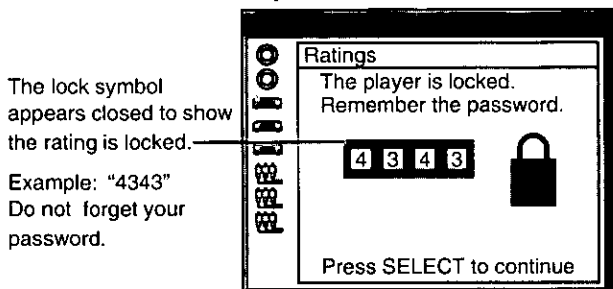

**4** Press SELECT.

Setting is finished and the initial settings screen is displayed.

- The rating is locked. Any discs whose rating is higher than the setting cannot be played back unless the correct password is entered.

Also refer to "Common procedures of initial settings" on page 76.

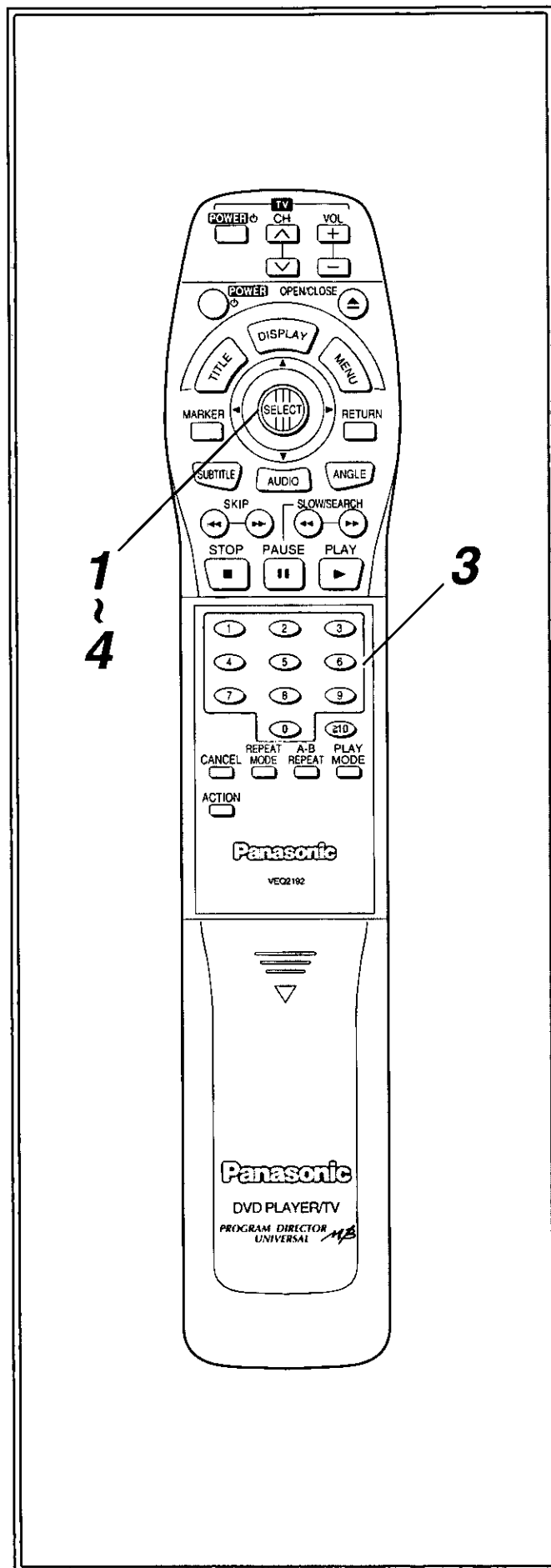



## Réglages initiaux

### Sélection du niveau de classement [DVD]

Ce réglage a pour but d'invalider la lecture de DVD ne convenant pas aux enfants.

- Certains DVD sont codés avec un niveau de classement spécifique. Si le niveau de classement du disque est supérieur à celui pré-réglé lors des réglages initiaux, la lecture de ce disque sera interdite.

#### 1 À l'écran des réglages initiaux

Sélectionner "2 Restriction par classe" avec la manette et appuyer sur SELECT.

La lecture de tous les DVD est autorisée. (Réglage usine)

La lecture des DVD pour grand public et enfants est autorisée. (La lecture des DVD pour adultes est interdite.)

La lecture des DVD pour enfants est autorisée. (La lecture des DVD pour adultes/grand public est interdite.)

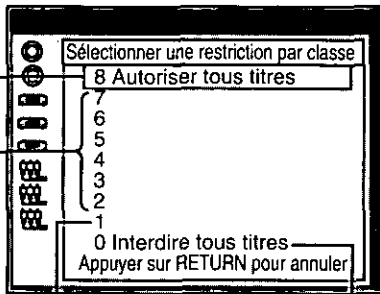

La lecture de tous les DVD est interdite (ex. pour interdire la lecture des DVD pour adultes qui ne possèdent pas de code de niveau de classement).

#### 2 Sélectionner le niveau avec la manette et appuyer sur SELECT.

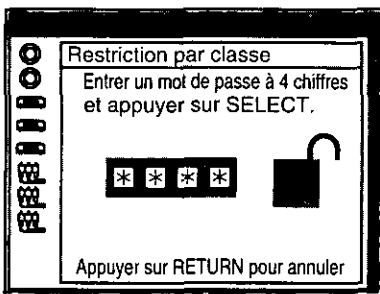

#### 3 Si le niveau 7 ou un niveau inférieur est sélectionné Entrer le mot de passe à 4 chiffres en appuyant sur les touches numériques et appuyer sur SELECT.

Le symbole de cadenas est maintenant fermé pour indiquer que le niveau de classement est verrouillé.

Exemple: "4343"  
Ne pas oublier le mot de passe.

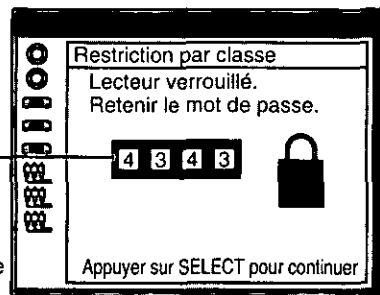

#### 4 Appuyer sur SELECT.

Le réglage est terminé et l'écran des réglages initiaux s'affiche.

- Le niveau de classement est verrouillé. La lecture de tous les disques dont le niveau de classement est supérieur au niveau réglé est interdite, sauf sur entrée du mot de passe.

Voir également "Procédures communes à tous les réglages initiaux", page 77.

## Fijaciones iniciales

### Selección del nivel de censura [DVD]

Esto es para inhabilitar la reproducción de DVDs específicos que no son adecuados para los niños o incluso la reproducción de todos los discos.

- Algunos DVDs están codificados con niveles de censura específicos. Si el nivel de restricción de visión del disco es más alto que el prefijado en la operación de preparación, la reproducción del disco quedará prohibida.

#### 1 En la pantalla de ajustes iniciales

Seleccione "2 Censura" mediante el mando de control y pulse SELECT.

Todos los DVDs pueden ser reproducidos. (Fijación de fábrica)

Los DVDs para el público en general/niños pueden ser reproducidos. (Los DVDs para adultos están prohibidos.)

Los DVDs para niños pueden ser reproducidos. (Los DVDs para adultos/público en general están prohibidos.)

La reproducción de todos los DVDs está prohibida (por ejemplo, para prohibir la reproducción de DVDs para adultos que no estén codificados con la información sobre la edad requerida para verlos).

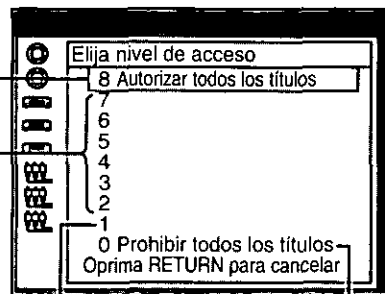

#### 2 Seleccione el nivel preferido con el mando de control y pulse SELECT.

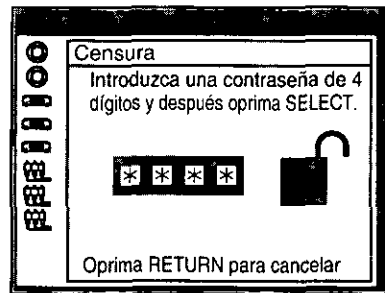

#### 3 Cuando se seleccione el nivel 7 u otro inferior Introduzca una contraseña de 4 dígitos pulsando los botones numéricos y pulse SELECT.

El símbolo del candado aparece cerrado para mostrar que la clasificación queda bloqueada.

Ejemplo: "4343"  
No se olvide de su contraseña.

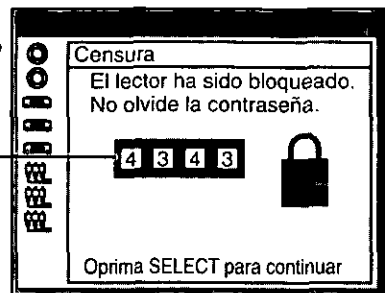

#### 4 Pulse SELECT.

La fijación termina y se visualiza la pantalla de ajustes iniciales.

- El nivel de censura está bloqueado. Cualquier disco cuyo nivel sea más alto que el fijado no podrá ser reproducido a menos que se introduzca la contraseña correcta.

Consulte también "Procedimientos comunes de las fijaciones iniciales" en la página 77.

**Initial settings**

**To change the settings A**

1. Select "2" by using the joystick at the initial settings screen and press SELECT.

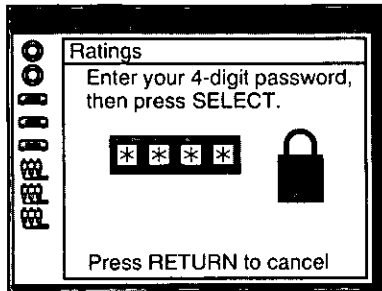

2. Input a 4-digit password and press SELECT.

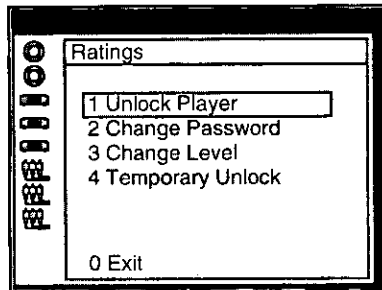

3. Select the preferred item (1-4) by using the joystick and press SELECT.
  - Tilt the joystick to the ▲/▼ direction to select "0" and press SELECT to exit. (Setting is finished and the initial settings screen is displayed.)

**4. When "1 Unlock Player" is selected**

Press SELECT.

**When "2 Change Password" is selected**

Enter a new 4-digit password and press SELECT. Press SELECT again.

**When "3 Change Level" is selected**

Select a level and press SELECT.

**When "4 Temporary Unlock" is selected**

(The rating is unlocked temporarily only for the current disc.) Press SELECT.

Setting is finished and the initial settings screen is displayed.

**Note:**

- Some discs may not be encoded with specific rating level information though its disc jacket says that it is for "adults". For those discs, the age restriction will not work.

**Selecting language of On-Screen Display menu B**

- 1 At the initial settings screen Select "3 Menu Language" by using the joystick and press SELECT.

Factory preset

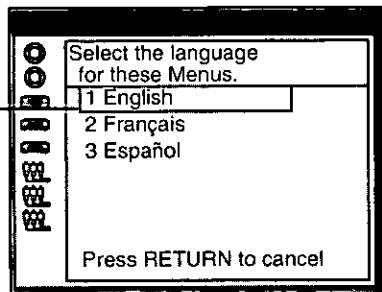

- 2 Select the preferred language (1-3) by using the joystick and press SELECT.

Setting is finished and the initial settings screen is displayed.

Also refer to "Common procedures of initial settings" on page 76.

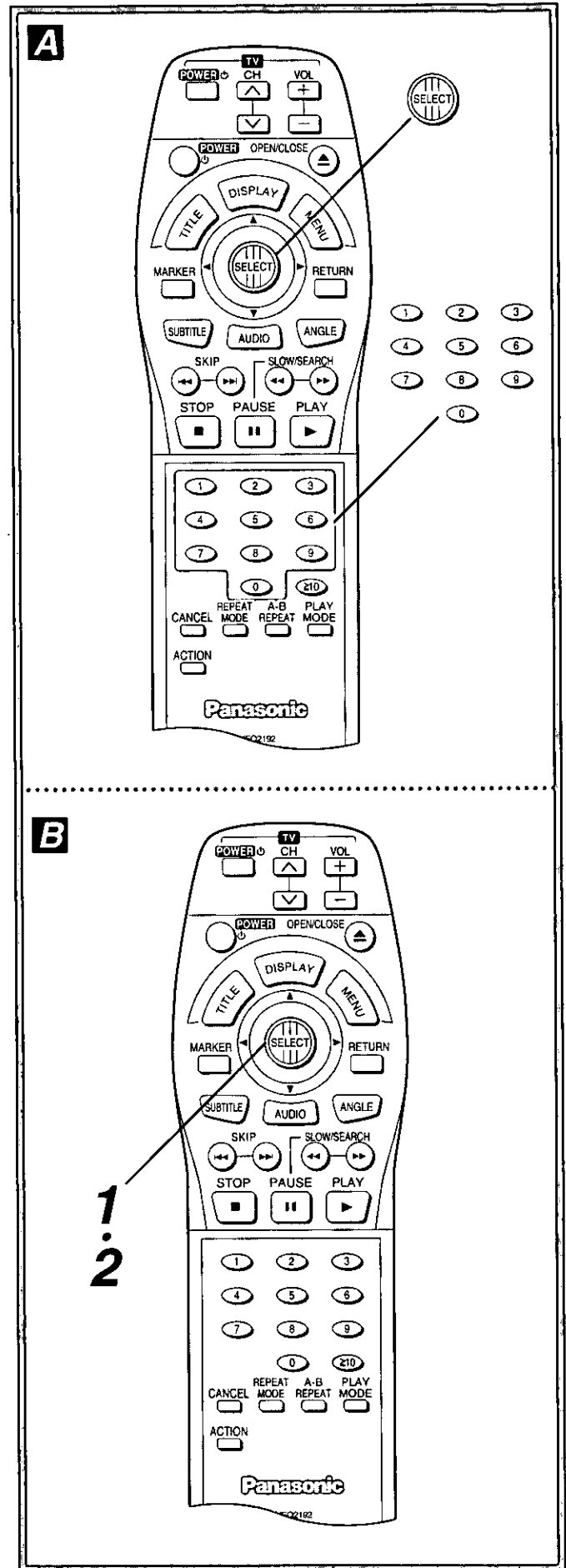

## Réglages initiaux

### Pour modifier les réglages

1. Sélectionner "2" avec la manette à l'écran des réglages initiaux et appuyer sur SELECT.

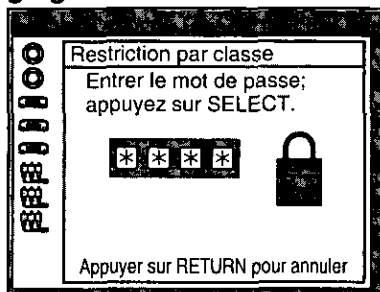

2. Entrer le mot de passe à 4 chiffres et appuyer sur SELECT.

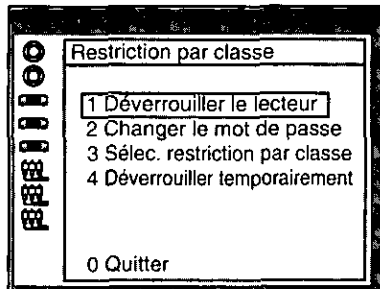

3. Sélectionner la rubrique de son choix (1-4) avec la manette et appuyer sur SELECT.
  - Incliner la manette dans la direction ▲/▼ pour sélectionner "0" et appuyer sur SELECT pour quitter la fonction. (Le réglage est terminé et l'écran des réglages initiaux s'affiche.)
4. Si "1 Déverrouiller le lecteur" est sélectionné  
Appuyer sur SELECT.  
Si "2 Changer le mot de passe" est sélectionné  
Entrer le mot de passe à 4 chiffres et appuyer sur SELECT.  
Appuyer à nouveau sur SELECT.  
Si "3 Sélec. restriction par classe" est sélectionné  
Sélectionner un niveau et appuyer sur SELECT.  
Si "4 Déverrouiller temporairement" est sélectionné  
(Le niveau de classement est temporairement déverrouillé uniquement pour le disque en cours.)  
Appuyer sur SELECT.

Le réglage est terminé et l'écran des réglages initiaux s'affiche.

#### Remarque:

- Certains disques peuvent ne pas être codés avec des niveaux de restriction spécifiques, bien qu'ils soient qualifiés "pour adultes" sur la pochette. Avec ces disques, la restriction d'âge ne fonctionne pas.

### Sélection de la langue des menus à l'écran

- 1 À l'écran des réglages initiaux  
Sélectionner "3 Langues des Menus" avec la manette et appuyer sur SELECT.

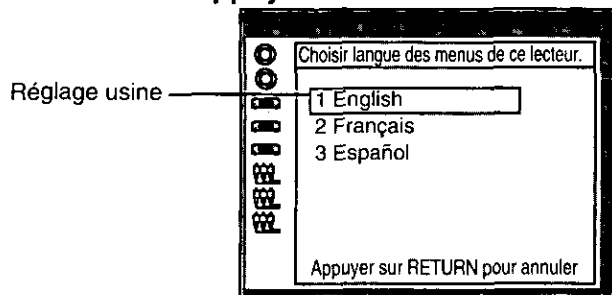

- 2 Sélectionner la langue de son choix (1-3) avec la manette et appuyer sur SELECT.

Le réglage est terminé et l'écran des réglages initiaux s'affiche.

Voir également "Procédures communes à tous les réglages initiaux", page 77.

## Fijaciones iniciales

### Para cambiar las fijaciones

1. Seleccione "2" en la pantalla de ajustes iniciales mediante el mando de control y pulse SELECT.

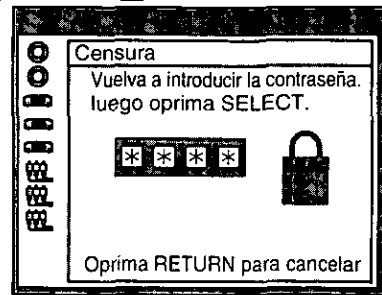

2. Introduzca una contraseña de 4 dígitos y pulse SELECT.

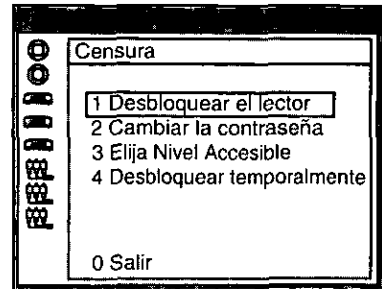

3. Seleccione el ítem preferido (1-4) mediante el mando de control y pulse SELECT.
  - Incline el mando de control en el sentido de ▲/▼ para seleccionar "0" y pulse SELECT para salir. (La fijación termina y se visualiza la pantalla de ajustes iniciales.)
4. Cuando se seleccione "1 Desbloquear el lector"  
Pulse SELECT.  
Cuando se seleccione "2 Cambiar la contraseña"  
Introduzca una nueva contraseña de 4 cifras y pulse SELECT.  
Pulse de nuevo SELECT.  
Cuando se seleccione "3 Elija Nivel Accesible"  
Seleccione un nivel y pulse SELECT.  
Cuando se seleccione "4 Desbloquear temporalmente"  
(La calificación se desbloquea sólo temporalmente para el disco actual.)  
Pulse SELECT.

La fijación termina y se visualiza la pantalla de ajustes iniciales.

#### Nota:

- Algunos discos puede que no estén codificados con la información específica del nivel de acceso autorizado, aunque su carátula diga que son para adultos. Con esos discos, la restricción de edad no funcionará.

### Selección del idioma del menú de visualización en pantalla

- 1 En la pantalla de ajustes iniciales  
Seleccione "3 Idioma del Menú" mediante el mando de control y pulse SELECT.  
Fijación de fábrica

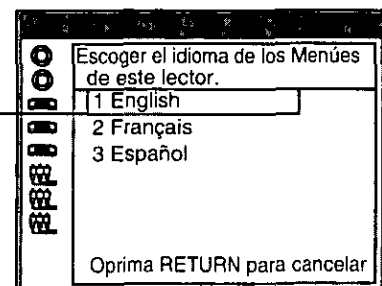

- 2 Seleccione el idioma preferido (1-3) mediante el mando de control y pulse SELECT.

La fijación termina y se visualiza la pantalla de ajustes iniciales.

Consulte también "Procedimientos comunes de las fijaciones iniciales" en la página 77.

Initial settings

**Switching the On-Screen Display ON or OFF**

You can select whether On-Screen Display messages such as Play and Still will be displayed or not.

- At the initial settings screen  
**Select "4 On-Screen Messages" by using the joystick and press SELECT.**

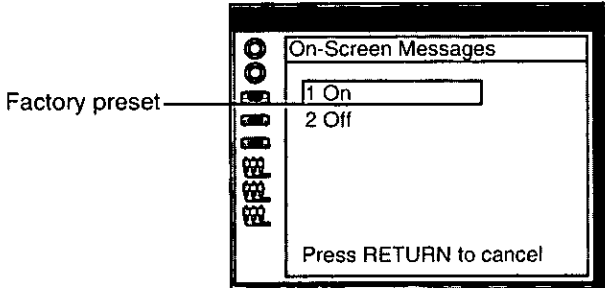

- Select the preferred item (1 or 2) by using the joystick and press SELECT.

Setting is finished and the initial settings screen is displayed.

**Selecting the FL display brightness**

- At the initial settings screen  
**Select "5 FL Display" by using the joystick and press SELECT.**

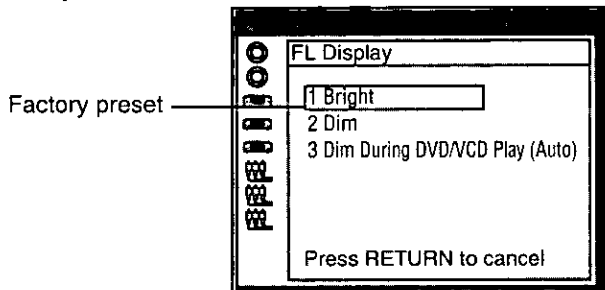

- Select the preferred item (1-3) by using the joystick and press SELECT.

Setting is finished and the initial settings screen is displayed.

**For your reference:**

- Even if "3 Dim During DVD/VCD Play (Auto)" is selected, the display resumes brightness when a button for special play such as SLOW/SEARCH and PAUSE is pressed.

Also refer to "Common procedures of initial settings" on page 76.

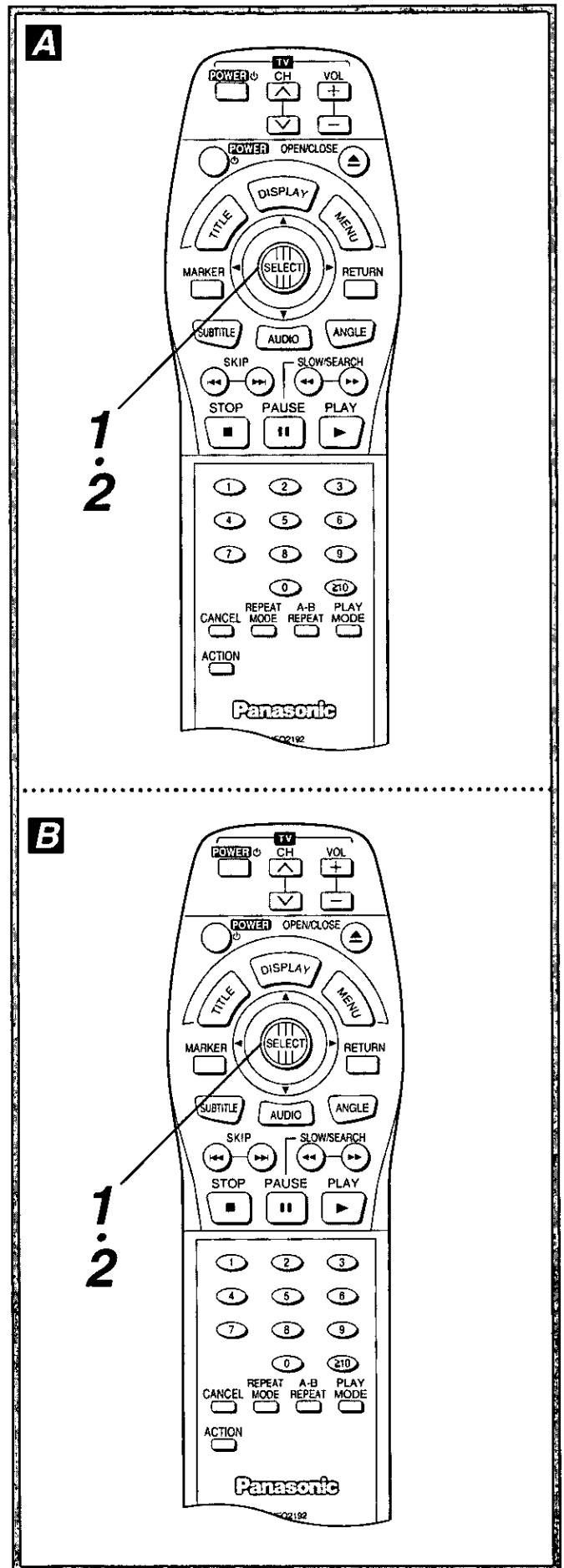

## Réglages initiaux

Mise en/hors service de l'affichage à l'écran 

Il est possible de régler si les messages de l'affichage à l'écran, par exemple Lecture et Pause, doivent s'afficher ou non.

- 1 À l'écran des réglages initiaux Sélectionner "4 Affichage à l'écran" avec la manette et appuyer sur SELECT.

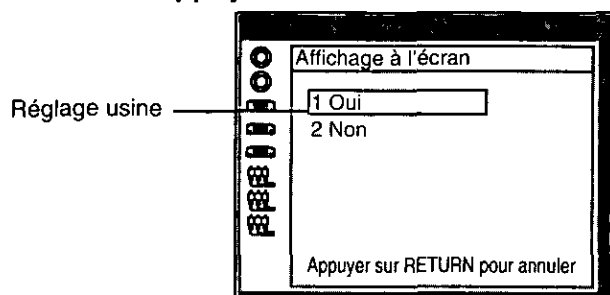

- 2 Sélectionner la rubrique de son choix (1 ou 2) avec la manette et appuyer sur SELECT.

Le réglage est terminé et l'écran des réglages initiaux s'affiche.

Sélection de la luminosité de l'affichage 

- 1 À l'écran des réglages initiaux Sélectionner "5 Luminosité de l'afficheur" avec la manette et appuyer sur SELECT.

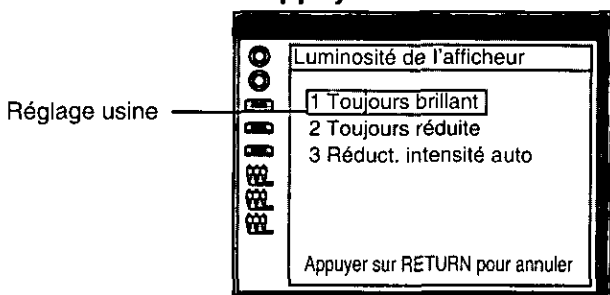

- 2 Sélectionner la rubrique de son choix (1-3) avec la manette et appuyer sur SELECT.

Le réglage est terminé et l'écran des réglages initiaux s'affiche.

## Pour référence:

- Même si "3 Réduct. intensité auto" est sélectionné, l'affichage retrouve sa luminosité quand une touche de lecture spéciale, par exemple SLOW/SEARCH ou PAUSE, est actionnée.

Voir également "Procédures communes à tous les réglages initiaux", page 77.

## Fijaciones iniciales

Encendido o apagado de la visualización en pantalla 

Podrá seleccionar si los mensajes de la visualización en pantalla, tales como Lectura y Pausa, van a ser visualizados o no.

- 1 En la pantalla de ajustes iniciales Seleccione "4 Indicación Pantalla" mediante el mando de control y pulse SELECT.

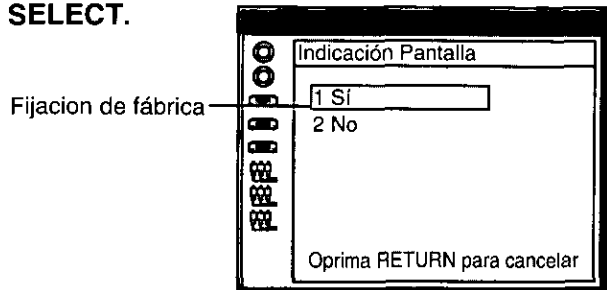

- 2 Seleccione el ítem preferido (1 o 2) mediante el mando de control y pulse SELECT.

La fijación termina y se visualiza la pantalla de ajustes iniciales.

Selección del brillo del visualizador del aparato 

- 1 En la pantalla de ajustes iniciales Seleccione "5 Luminosidad del display" mediante el mando de control y pulse SELECT.

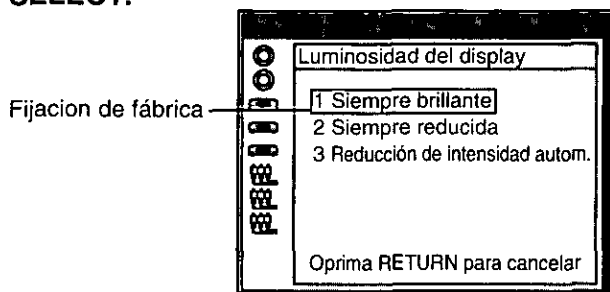

- 2 Seleccione el ítem preferido (1-3) mediante el mando de control y pulse SELECT.

La fijación termina y se visualiza la pantalla de ajustes iniciales.

## Para su referencia:

- Aunque se seleccione "3 Reducción de intensidad autom.", el visualizador del aparato recuperará su brillo cuando se pulse un botón de reproducción especial tal como SLOW/SEARCH o PAUSE.

Consulte también "Procedimientos comunes de las fijaciones iniciales" en la página 77.

Initial settings

Selecting TV screen type

Select the appropriate screen type according to your TV set; conventional size screen (4:3) or wide-screen (16:9).

- At the initial settings screen  
Select "6 TV Aspect" by using the joystick and press SELECT.

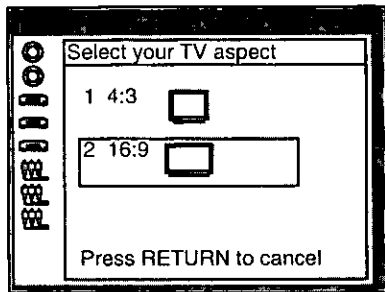

- Select the TV aspect by using the joystick and press SELECT.

4:3  Select when a conventional TV set is connected.

The video material formatted in the Pan & Scan style is played back in that style (the left and right edges are cut off).

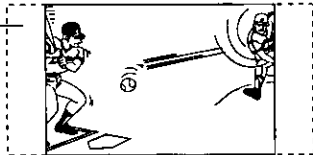

The video material not formatted in the Pan & Scan style is played back in the letterbox style (black bands appear at top and bottom of screen).

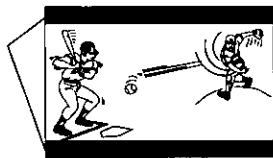

16:9  Select when a wide-screen TV set is connected. (Factory preset)

Played in "FULL" size. (Setting the wide-screen TV to "FULL" mode is also necessary.)

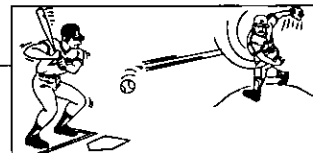

※Each screen shows an example when the video material for a wide-screen is played. (This setting does not affect the video material for conventional size.)

Setting is finished and the initial settings screen is displayed.

Also refer to "Common procedures of initial settings" on page 76.

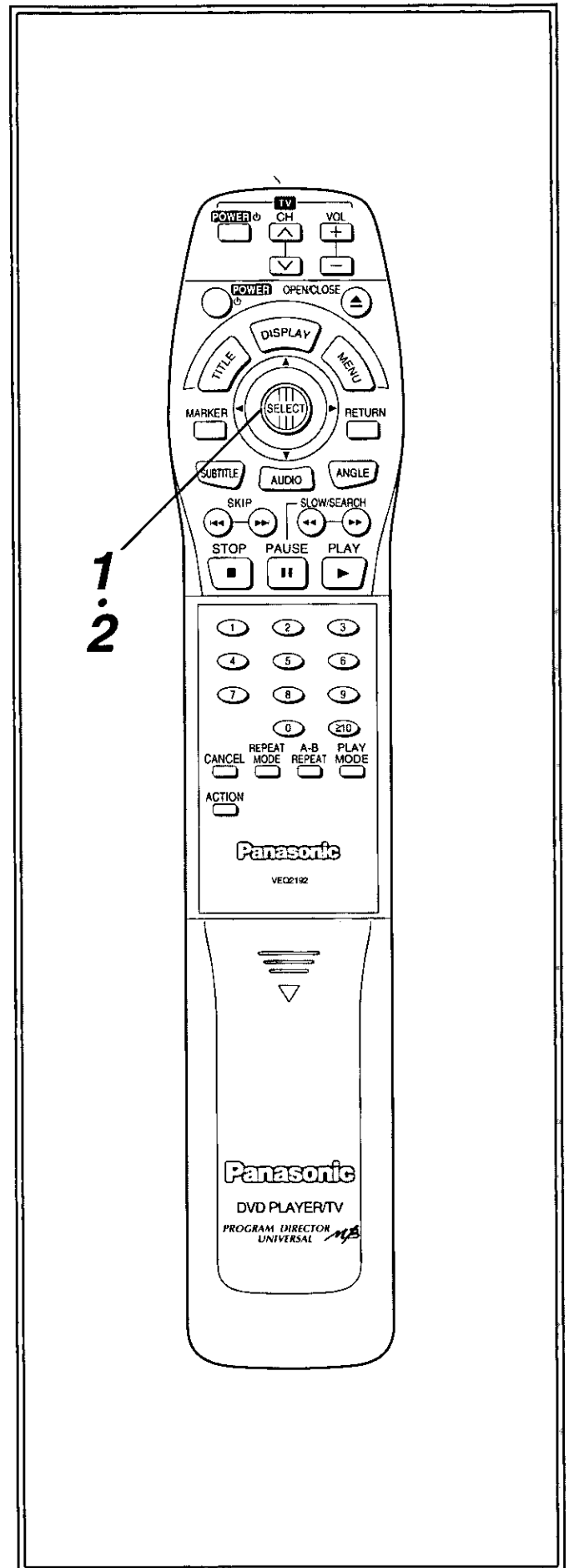

## Réglages initiaux

## Sélection du type d'écran du téléviseur

Sélectionner le type d'écran en fonction du téléviseur, à savoir écran classique (4:3) ou écran cinéma (16:9).

- 1** À l'écran des réglages initiaux  
Sélectionner "6 Image TV" avec la manette et appuyer sur SELECT.

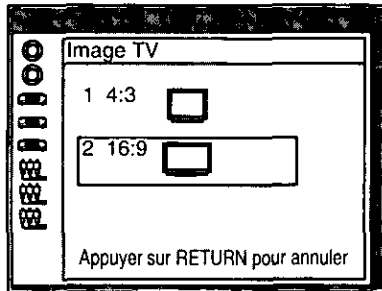

- 2** Sélectionner le format TV avec la manette et appuyer sur SELECT.

4:3  Sélectionner ce paramètre avec un téléviseur classique.

Les matériaux vidéo formatés en style panoramique et balayage sont lus dans ce style (les bords gauche et droit sont coupés).

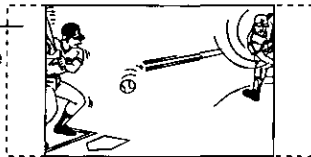

Les matériaux vidéo non formatés en style panoramique et balayage sont lus avec des bandes noires apparaissant en haut et en bas de l'écran.

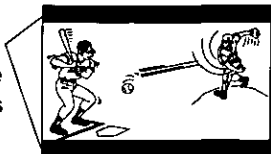

16:9  Sélectionner ce paramètre avec un téléviseur de format cinéma. (Réglage usine)

Lecture au format "Plein". (Il faudra également régler l'écran du téléviseur au mode "Plein".)

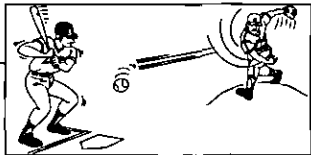

※Chacun des écrans donne un exemple de lecture d'un matériau vidéo au format grand écran.  
(Ce paramètre est sans effet sur les signaux vidéo de format classique.)

Le réglage est terminé et l'écran des réglages initiaux s'affiche.

Voir également "Procédures communes à tous les réglages initiaux", page 77.

## Fijaciones iniciales

## Selección del tipo de pantalla de TV

Seleccione el tipo de pantalla apropiada a su televisor: pantalla de tamaño convencional (4:3) o pantalla ancha (16:9).

- 1** En la pantalla de ajustes iniciales  
Seleccione "6 Imagen de la TV" mediante el mando de control y pulse SELECT.

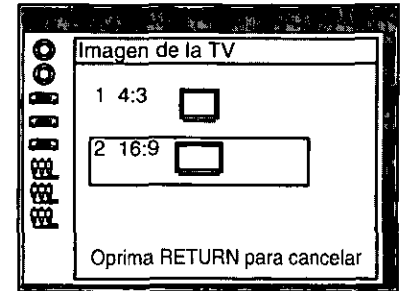

- 2** Seleccione el aspecto de televisor mediante el mando de control y pulse SELECT.

4:3  Selecciónelo cuando se encuentre conectado un televisor convencional.

El material de vídeo que ha sido formateado en el estilo de panorámica y exploración se reproduce en ese estilo (bordes derecho e izquierdo cortados).

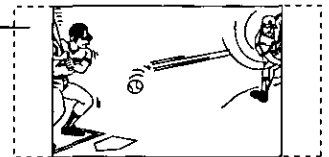

El material de vídeo que no ha sido formateado en el estilo de panorámica y exploración se reproduce en el estilo de buzón (bandas negras en la parte superior e inferior de la pantalla).



16:9  Selecciónelo cuando se encuentre conectado un televisor de pantalla ancha. (Fijación de fábrica)

Reproducido en tamaño "FULL". (También es necesario fijar el televisor de pantalla ancha a "FULL".)

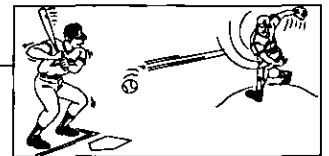

※Cada pantalla muestra un ejemplo de cuando se reproduce material de vídeo para una pantalla ancha.  
(Esta fijación no afecta al material de vídeo de tamaño convencional.)

La fijación termina y se visualiza la pantalla de ajustes iniciales.

Consulte también "Procedimientos comunes de las fijaciones iniciales" en la página 77.

Initial settings

Selecting digital output

Select the digital output to be output from the optical/coaxial digital audio output connector of the player.

- At the initial settings screen  
**Select "7 Digital Audio Output" by using the joystick and press SELECT.**

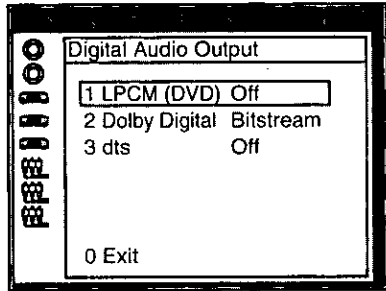

- Select the preferred item (1-3) by using the joystick and press SELECT.

When "1 LPCM (DVD)" is selected

**1 Off:** Only linear PCM of 48 kHz/16 bit is output from the digital audio output connector.  
 During playback of the DVD recorded in the linear PCM of 48 kHz/20 bit/24 bit or 96 kHz, no digital audio is output.

However, signals will be output using the original audio recording system in the case of a DVD which has not been copyright-protected.  
 (Factory preset)

**2 PCM:** During playback of the DVD recorded in the linear PCM of 48 kHz/20 bit/24 bit or 96 kHz, digital audio converted to 48 kHz/16 bit is output.  
 (Digital output of PCM audio is restricted to 48 kHz/16 bit or below for copyright protection.)

When "2 Dolby Digital" is selected

**1 Bitstream:** Dolby Digital (AC-3) bitstream (1ch-5.1ch) is output. (Factory preset)

**2 PCM:** PCM (2ch) of 48 kHz/16 bit is output.

When "3 dts" is selected

**1 Off:** No output (Factory preset)

**2 Bitstream:** dts bitstream (1ch-5.1ch) is output.

- Select the preferred value by using the joystick and press SELECT.

The screen illustrated in step 1 is displayed. Select "0" by using the joystick and press SELECT to return to the initial settings screen.

Also refer to "Common procedures of initial settings" on page 76.

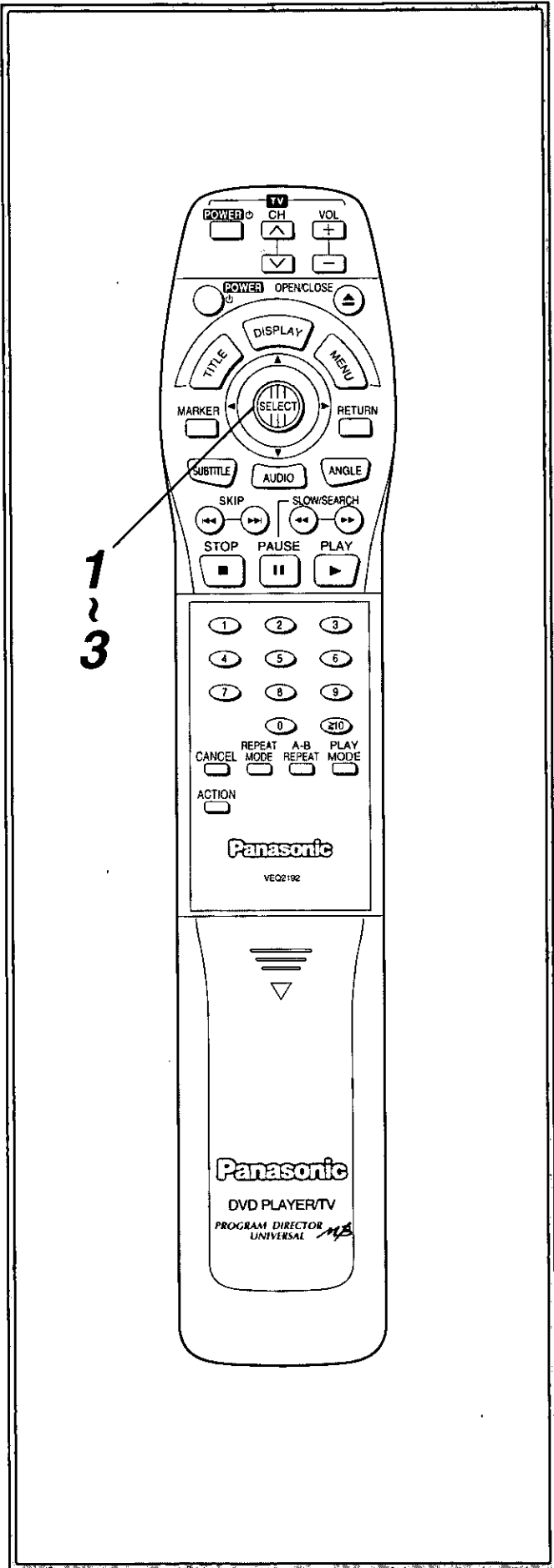



## Réglages initiaux

## Sélection de la sortie numérique

Sélectionner la sortie numérique à envoyer par le connecteur de sortie numérique optique/coaxial de l'appareil.

- 1** À l'écran des réglages initiaux  
Sélectionner "7 Sortie audio numérique"  
avec la manette et appuyer sur SELECT.

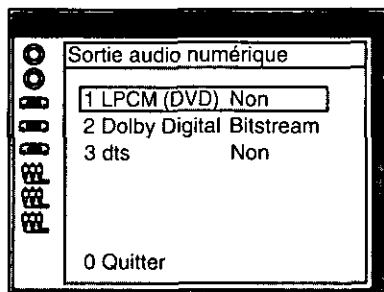

- 2** Sélectionner la rubrique de son choix (1-3)  
avec la manette et appuyer sur SELECT.

Si "1 LPCM (DVD)" est sélectionné

**1 Non:** Seul le signal PCM linéaire de 48 kHz/16 bits est envoyé par le connecteur de sortie audio numérique.

À la lecture d'un DVD enregistré au format PCM linéaire de 48 kHz/20 bits/24 bits ou de 96 kHz, aucun signal audio n'est envoyé.

Toutefois, dans le cas d'un DVD non protégé par des droits d'auteur, les signaux seront envoyés avec le système d'enregistrement audio d'origine. (Réglage usine)

**2 PCM:** À la lecture d'un DVD enregistré au format PCM linéaire de 48 kHz/20 bits/24 bits ou de 96 kHz, le signal audio numérique est converti en 48 kHz/16 bits et envoyé.

(La sortie numérique du signal audio PCM est restreinte à 48 kHz/16 bits ou en-dessous à des fins de protection des droits d'auteur.)

Si "2 Dolby Digital" est sélectionné

**1 Bitstream:** Le flux de bits Dolby Digital (AC-3) (1 canal-5.1 canaux) est envoyé. (Réglage usine)

**2 PCM:** Le signal PCM (2 canaux) de 48 kHz/16 bits est envoyé.

Si "3 dts" est sélectionné

**1 Non:** Pas de sortie (Réglage usine)

**2 Bitstream:** Le flux de bits dts (1 canal-5.1 canaux) est envoyé.

- 3** Sélectionner le paramètre avec la manette à  
chaque écran et appuyer sur SELECT.

L'écran illustré à l'étape 1 apparaît. Sélectionner "0" avec la manette et appuyer sur SELECT pour retourner à l'écran des réglages initiaux.

Voir également "Procédures communes à tous les réglages initiaux", page 77.

## Fijaciones iniciales

## Selección de la salida digital

Seleccione la salida digital que va a salir desde el conector de salida de audio digital óptico/coaxial del aparato.

- 1** En la pantalla de ajustes iniciales  
Seleccione "7 Salida de Audio Digital" mediante el mando de control y pulse SELECT.

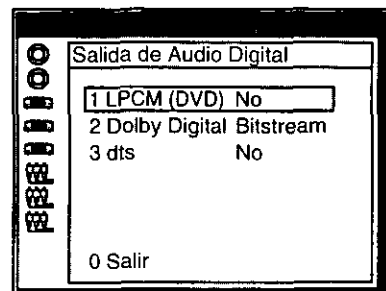

- 2** Seleccione el ítem preferido (1-3) mediante el mando de control y pulse SELECT.

Quando se seleccione "1 LPCM (DVD)"

**1 No:** Por el conector de salida de audio digital solamente sale PCM lineal de 48 kHz/16 bits.

Durante la reproducción del DVD grabado en el PCM lineal de 48 kHz/20 bits/24 bits o 96 kHz, no sale audio digital.

Sin embargo, en el caso de un DVD que no esté protegido por los derechos de autor, las señales de salida serán las utilizadas en el sistema de grabación de audio original. (Fijación de fábrica)

**2 PCM:** Durante la reproducción del DVD grabado en el PCM lineal de 48 kHz/20 bits/24 bits o 96 kHz, sale audio digital convertido a 48 kHz/16 bits.

(La salida digital de audio PCM está restringida a 48 kHz/16 bits o menos para proteger los derechos de autor.)

Quando se seleccione "2 Dolby Digital"

**1 Bitstream:** Sale un flujo de bits Dolby Digital (AC-3) (1ch-5.1ch). (Fijación de fábrica)

**2 PCM:** Sale PCM (2ch) de 48 kHz/16 bits.

Quando se seleccione "3 dts"

**1 No:** No salida (Fijación de fábrica)

**2 Bitstream:** Sale un flujo de bits dts (1ch-5.1ch).

- 3** Seleccione el valor preferido mediante el  
mando de control y pulse SELECT.

Se visualiza la pantalla del paso 1. Seleccione "0" mediante el mando de control y pulse SELECT para volver a la pantalla de ajustes iniciales.

Consulte también "Procedimientos comunes de las fijaciones iniciales" en la página 77.

## Initial settings

### For your reference:

● Make settings as shown in table **A** depending on the kind of amplifier that is connected to the optical/coaxial digital audio output connector.

\*1 Audio output from the player's audio output connectors is converted to 48 kHz/16 bit in addition to audio from the digital audio output connector.

To enjoy high quality sound at 48 kHz/20 bit/24 bit or 96 kHz, connect the amplifier or decoder directly to the audio output connectors, not to the digital audio output connector. [Select "Off" at the "1 LPCM (DVD)"].

\*2 When connecting an amplifier (with an optical/coaxial digital input connector) which does not contain the Dolby Digital (AC-3) or dts decoder, be sure to select "PCM" at the "2 Dolby Digital" and "Off" at the "3 dts". If "Bitstream" is selected, any attempt to play DVD may cause such a high level of noise that it may be harmful to your ears and damage your speakers.

## Selecting Setup of Progressive Output **D**

### Note:

● Settings have an effect only when a device that supports 525P (480P) video input is connected.

**1** At the initial settings screen Select "8 Setup of Progressive Output" by using the joystick and press SELECT.

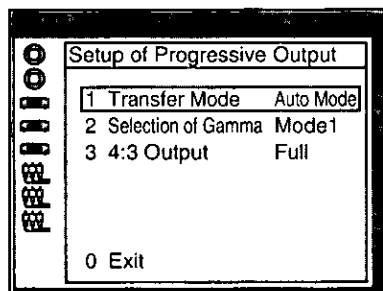

**2** Select the preferred item (1–3) by using the joystick and press SELECT.

When "1 Transfer Mode" is selected

**1 Auto Mode:** Normally select "Auto Mode".

"Auto Mode" automatically identifies whether the video information recorded on the DVD software is film originals or video originals, and converts this information to progressive output using the optimum method. (Factory preset) (DIRECT CINEMA PROGRESSIVE indicator lights during "Film Mode" output.)

**2 Video Mode:** The video information recorded on the DVD software is filtered and converted to progressive output. This mode is suitable for playback of DVD software recorded as video originals.

**3 Film Mode:** When playing back DVD software recorded as film originals, each frame of the film is converted to independent 3-frame and 2-frame progressive images. This mode brings out the full merits of progressive output, and is suitable for film originals. (DIRECT CINEMA PROGRESSIVE indicator lights.)

(Continued on the next page)

<b>A</b>	Recommended		
	1 LPCM (DVD)	2 Dolby Digital	3 dts
Type of amplifier to be connected			
No amplifier is connected	Off	Bitstream	Off
AV amplifier (with digital audio input connector) without Dolby Digital/dts decoder	PCM*1	PCM*2	Off*2
AV amplifier including Dolby Digital decoder	PCM*1	Bitstream	Off
AV amplifier including Dolby Digital/dts decoder	PCM*1	Bitstream	Bitstream

<b>B</b>	Réglage recommandé		
	1 LPCM (DVD)	2 Dolby Digital	3 dts
Type d'amplificateur à raccorder			
Aucun amplificateur raccordé	Non	Bitstream	Non
Amplificateur AV (avec connecteur d'entrée audio numérique) sans décodeur Dolby Digital/dts	PCM*1	PCM*2	Non*2
Amplificateur AV équipé d'un décodeur Dolby Digital	PCM*1	Bitstream	Non
Amplificateur AV équipé d'un décodeur Dolby Digital/dts	PCM*1	Bitstream	Bitstream

<b>C</b>	Ajuste recomendado		
	1 LPCM (DVD)	2 Dolby Digital	3 dts
Tipo de amplificador que va a ser conectado			
No está conectado un amplificador	No	Bitstream	No
Amplificador AV (con conector de entrada de audio digital) sin decodificador Dolby Digital/dts	PCM*1	PCM*2	No*2
Amplificador AV incluyendo decodificador Dolby Digital	PCM*1	Bitstream	No
Amplificador AV incluyendo decodificador Dolby Digital/dts	PCM*1	Bitstream	Bitstream

**D**

## Réglages initiaux

### Pour référence:

- Les réglages du tableau **B** dépendent du type d'amplificateur raccordé au connecteur de sortie audio numérique optique/coaxial.
- \*1 La sortie audio des connecteurs de sortie audio de l'appareil est convertie en 48 kHz/16 bits en plus des signaux audio envoyés par le connecteur de sortie audio numérique.  
Pour obtenir un son de haute qualité à 48 kHz/20 bits/24 bits ou à 96 kHz, raccorder l'amplificateur ou le décodeur directement aux connecteurs de sortie audio, et non au connecteur de sortie audio numérique. [Sélectionner "Non" à "1 LPCM (DVD)".]
- \*2 Pour le raccordement d'un amplificateur (avec connecteur d'entrée numérique optique/coaxial) non équipé d'un décodeur Dolby Digital (AC-3) ou dts, bien sélectionner "PCM" à "2 Dolby Digital" et "Non" à "3 dts". Si "Bitstream" (Flux de bits) est sélectionné, toute tentative de lecture d'un DVD risque de provoquer un tel niveau de bruit qu'il y a risque de dommage pour l'ouïe et les enceintes.

### Sélection de la sortie en mode progressif **D**

#### Remarque:

- Les paramètres fixés n'ont d'effet que si un dispositif acceptant une prise d'entrée vidéo 525P (480P) broches est raccordé.

- 1 À l'écran des réglages initiaux  
Sélectionner "8 Sortie en mode progressif" avec la manette et appuyer sur SELECT.

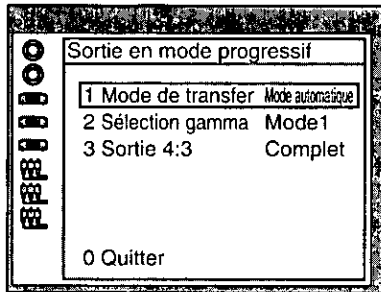

- 2 Sélectionner la rubrique de son choix (1-3) avec la manette et appuyer sur SELECT.

Si "1 Mode de transfert" est sélectionné

**1 Mode automatique:** En règle générale, sélectionner "Mode automatique". Dans ce mode, l'appareil identifie la nature des informations enregistrées sur le disque DVD (film ou vidéo), puis convertit cette information en signal à balayage progressif par la méthode la plus appropriée. (Réglage usine)

(L'indicateur "DIRECT CINEMA PROGRESSIVE" s'allume lors du traitement d'un signal dans le "Mode film".)

**2 Mode vidéo:** Les informations vidéo enregistrées sur le support DVD sont filtrées et converties en signal à balayage progressif. Ce mode convient à la lecture de disques DVD enregistrés avec signaux vidéo d'origine.

**3 Mode film:** Lors de la lecture de disques DVD enregistrés avec signaux de film d'origine, chaque image du film est convertie en images à 3 cadres distincts et à 2 cadres progressifs. Ce mode fait ressortir tous les avantages du système à balayage progressif et convient parfaitement à des enregistrements sur film.  
(L'indicateur "DIRECT CINEMA PROGRESSIVE" s'allume.)

(Suite à la page suivante)

## Fijaciones iniciales

### Para su referencia:

- Realice los ajustes de la forma mostrada en la tabla **C** dependiendo del tipo de amplificador que esté conectado al conector de salida de audio digital óptico/coaxial.
- \*1 La salida de audio procedente de los conectores de salida de audio del aparato es convertida a 48 kHz/16 bits además del audio procedente del conector de salida de audio digital.  
Para disfrutar de un sonido de alta calidad a 48 kHz/20 bits/24 bits o 96 kHz, conecte el amplificador o el decodificador directamente a los conectores de salida de audio, no al conector de salida de audio digital. [Seleccione "No" en "1 LPCM (DVD)".]
- \*2 Cuando conecte un amplificador (con un conector de entrada digital óptico/coaxial) que no tenga decodificador Dolby Digital (AC-3) o dts, asegúrese de seleccionar "PCM" en "2 Dolby Digital" y "No" en "3 dts". Si se selecciona "Bitstream", cualquier intento de reproducir DVDs causará un alto nivel de ruido que éste podrá dañar sus oídos y estropear sus altavoces.

### Selección de la Programación de la salida progresiva **D**

#### Nota:

- Los ajustes sólo sirven cuando está conectado un aparato que soporta la entrada de vídeo de 525P (480P).

- 1 En la pantalla de ajustes iniciales  
Seleccione "8 Programación de la salida progresiva" mediante el mando de control y pulse SELECT.

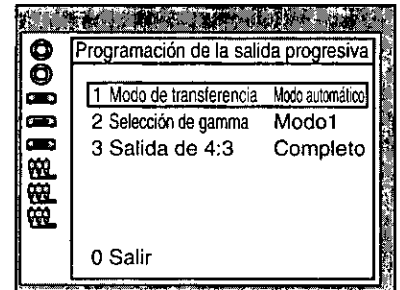

- 2 Seleccione el ítem preferido (1-3) mediante el mando de control y pulse SELECT.

Cuando se seleccione "1 Modo de transferencia"

**1 Modo automático:** Seleccione normalmente "Modo automático". "Modo automático" identifica automáticamente si la información de vídeo grabada en el software de DVD es de originales de filme u originales de vídeo, y convierte esta información en salida progresiva utilizando el método óptimo. (Fijación de fábrica) (El indicador DIRECT CINEMA PROGRESSIVE se enciende durante la salida "Modo de filme".)

**2 Modo de vídeo:** La información de vídeo grabada en el software de DVD es filtrada y convertida en salida progresiva. Este modo es apropiado para reproducir software de DVD grabado como originales de vídeo.

**3 Modo de filme:** Cuando reproduzca software de DVD grabado como originales de filme, cada cuadro de la filme se convertirá en imágenes progresivas de 3 y 2 cuadros independientes. Este modo resalta todos los méritos de la salida de progresiva, y es adecuado para originales de filme.  
(El indicador DIRECT CINEMA PROGRESSIVE se enciende.)

(Continúa en la siguiente página)

## Initial settings

When "2 Selection of Gamma" is selected

1 Mode 1 / 2 Mode 2 / 3 Mode 3:

Gamma Correction becomes stronger from Mode 1 (Factory preset) to Mode 3.

When "3 4:3 Output" is selected

1 Full: This is used to play back wide software. Wide software is played back on the full screen. 4:3 video software is played back by elongating the screen to the left and right. (Factory preset)

2 Normal: This is used to play back 4 : 3 video software. A black band appears on the left and right sides of the playback screen. For wide software without Pan & Scan specifications, a black band appears at the top, bottom, left and right sides of the playback screen.

### 3 Select the preferred value by using the joystick at each screen and press SELECT.

The screen illustrated in step 1 is displayed. Select "0" by using the joystick and press SELECT to return to the initial settings screen.

#### Notes:

- Some DVD software may have both film original and video original recorded on it. When playing back this software on "Auto Mode", the screen may black out several times. If this happens, change the setting to "Video Mode".
- An output system (progressive or interlace) flag for playback purposes is recorded with each frame on a DVD program. However, depending on the disc program, this flag may not have been recorded properly in places. In this case, there will be no problem for play using an interlace type of player. However, when the disc program is played in the "Auto Mode" or "Film Mode" with the player's progressive output, part of the image will shake and appear double as shown in the figure (A). In a case like this, set "1 Transfer Mode" to "Video Mode."

#### For your reference:

- DVD software generally uses the following two methods for recording video information.

**Film originals:** Film images recorded at 24 frames per second (Images are recorded at 24 frames per second on film used to shoot movies).

**Video originals:** Video information recorded at 30 frames per second

Some software may contain both types of originals on a single disc.

- Some movie software may be recorded as video original. When playing back this DVD software on "Auto Mode", it automatically switches to "Video Mode". Therefore, the DIRECT CINEMA PROGRESSIVE indicator will not light.

#### What is Gamma Correction?

Video software may contain large numbers of dark scenes. These dark scenes can be reproduced in full detail and contrast by maintaining the brightness of the blackest and whitest portions of the TV monitor and increasing the brightness of only the center ranges.

Also refer to "Common procedures of initial settings" on page 76.

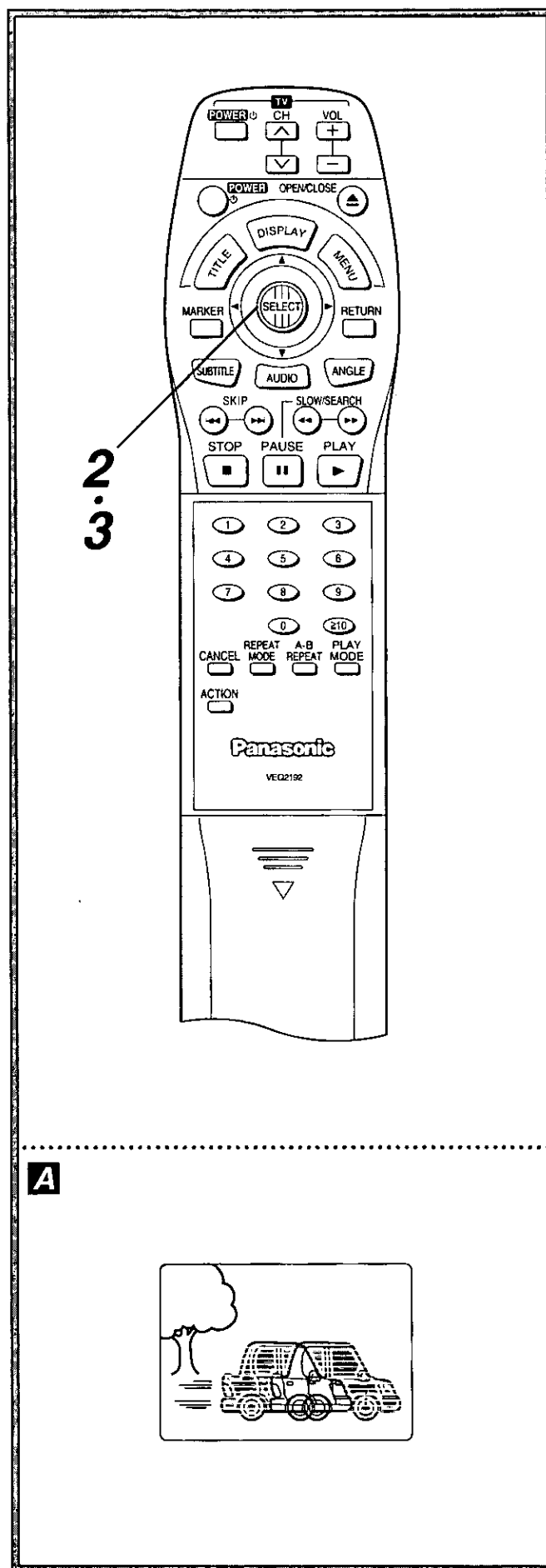

## Réglages initiaux

Si "2 Sélection gamma" est sélectionné

1 Mode 1/2 Mode 2/3 Mode 3:

Le taux de correction augmente du Mode 1 (Réglage usine) au Mode 3.

Si "3 Sortie 4:3" est sélectionné

1 Complet:

Ce mode est utilisé pour la lecture d'un signal destiné à un écran large. Ce type d'enregistrement est destiné à un affichage sur grand écran. Les enregistrements vidéo de format 4:3 sont visionnés en étendant l'image sur l'axe horizontal. (Réglage usine)

2 Normal:

Ce mode est utilisé pour la lecture d'enregistrements vidéo dans le format 4:3. Une bande noire apparaît sur les côtés gauche et droit de l'image. Pour des enregistrements destinés à un grand écran sans spécifications de panoramique, une bande noire apparaît dans le haut, et le bas et sur chaque côté de l'image.

## 3 Sélectionner le paramètre de son choix avec la manette à chaque écran et appuyer sur SELECT.

L'écran illustré à l'étape 1 apparaît. Sélectionner "0" avec la manette et appuyer sur SELECT pour retourner à l'écran des réglages initiaux.

### Remarques:

- Certains logiciels DVD peuvent renfermer à la fois un original de film et un original vidéo. A la lecture de ce genre de logiciel en mode "Mode automatique", il est possible que l'écran devienne noir plusieurs fois de suite. Dans cette éventualité, commuter le réglage sur "Mode vidéo".
- A des fins de lecture, un code de système de sortie (progressif ou entrelacé) est enregistré à chaque image d'un programme DVD. Toutefois, selon le programme du disque, il se peut que ce code n'ait pas été enregistré correctement dans certains endroits. Dans cette éventualité, il n'y aura pas de problème pour la lecture sur un lecteur de type entrelacé. Mais si le programme du disque est lu en "Mode automatique" ou en "Mode film" via les sorties progressives du lecteur, une partie de l'image se déplacera et elle donnera l'impression d'être double, comme sur la figure (A). Dans cette éventualité, régler "1 Mode de transfert" sur "Mode vidéo".

### Pour références:

- L'enregistrement sur support DVD se fait généralement de l'une des deux façons suivantes.

**Films:** Les images sont enregistrées à raison de 24 images à la seconde, comme lors de leur enregistrement sur pellicule.

**Vidéos:** Les informations sont enregistrées à raison de 30 images à la seconde.

Il est à noter que certains supports contiennent les deux types d'enregistrements.

- Certains logiciels de film peuvent être enregistrés comme originaux vidéo. A la lecture de ce genre de logiciel DVD en mode "Mode automatique", le logiciel commute automatiquement en mode "Mode vidéo", et de ce fait l'indicateur DIRECT CINEMA PROGRESSIVE ne s'éclaire pas.

### À propos de la correction du gamma?

Les supports vidéo numériques peuvent contenir une part importante de scènes sombres. Il est possible de restituer ces scènes dans toute leur netteté en maintenant la brillance des parties les plus noires et les plus blanches et en n'accentuant la brillance que des plages médianes.

Voir également "Procédures communes à tous les réglages initiaux", page 77.

## Fijaciones iniciales

Cuando se seleccione "2 Selección de gamma"

1 Modo 1/2 Modo 2/3 Modo 3:

La corrección gama es más fuerte desde el Modo 1 (Fijación de fábrica) al Modo 3.

Cuando se seleccione "3 Salida de 4:3"

1 Completo:

Esto se utiliza para reproducir software de pantalla ancha. El software de pantalla ancha se reproducen en la pantalla completa. El software de vídeo 4:3 se reproduce alargando la pantalla hacia la derecha e izquierda. (Fijación de fábrica)

2 Normal:

Esto se utiliza para reproducir software de vídeo 4:3. En los lados derecho e izquierdo de la pantalla de reproducción aparece una banda negra. Para el software de pantalla ancha sin especificaciones de panorámica y exploración, en los lados superior, inferior, derecho e izquierdo de la pantalla de reproducción aparece una banda negra.

## 3 Seleccione el valor preferido mediante el mando de control y pulse SELECT.

Se visualiza la pantalla del paso 1. Seleccione "0" mediante el mando de control y pulse SELECT para volver a la pantalla de ajustes iniciales.

### Notas:

- Algunos software DVD podrán tener grabado material de vídeo y material de película. Cuando reproduzca este software en "Modo automático", la pantalla podrá oscurecerse varias veces. Si se diera el caso, cambie el ajuste a "Modo de vídeo".
- Con cada cuadro de un programa de DVD se graba una bandera del sistema de salida (progresiva o entrelazada) con fines de reproducción. Sin embargo, dependiendo del programa del disco, esta bandera tal vez no se grabe correctamente en algunos lugares. En este caso, no habrá ningún problema al reproducir utilizando un reproductor del tipo entrelazado. Sin embargo, cuando el programa del disco se reproduzca en el "Modo automático" o en el "Modo de filme" con las salidas progresivas del reproductor, parte de la imagen vibrará y aparecerá doble como se muestra en la figura (A). En un caso como éste, ponga el "1 Modo de transferencia" en el "Modo de vídeo".

### Para su referencia:

- El software DVD utiliza generalmente los dos métodos siguientes para grabar información de vídeo.

**Original de película:** Imágenes de película grabadas a 24 cuadros por segundo (Las imágenes son grabadas a 24 cuadros por segundo en filme utilizada para filmar películas).

**Original de vídeo:** Información de vídeo grabada a 30 cuadros por segundo

Algunos software pueden contener ambos tipos de originales en un mismo disco.

- Algunos software de películas podrán estar grabados como material de vídeo. Cuando reproduzca este software DVD en "Modo automático", se cambiará automáticamente a "Modo de vídeo". Por lo tanto, el indicador DIRECT CINEMA PROGRESSIVE no se encenderá.

### ¿Qué es el Corrección gamma?

El software de vídeo puede contener muchas escenas oscuras. Estas escenas oscuras pueden reproducirse con todo detalle y contraste manteniendo el brillo de las partes más negras y blancas del monitor de TV y aumentando el brillo de las gamas centrales solamente.

Consulte también "Procedimientos comunes de las fijaciones iniciales" en la página 77.

Initial settings

Other settings

- 1** At the initial settings screen  
**Select "9 Other Settings" by using the joystick and press SELECT.**

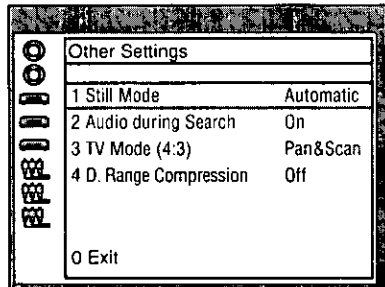

- 2** Select the preferred item (1–4) by using the joystick and press SELECT.

**When "1 Still Mode" is selected**

**1 Automatic:** Normally select "Automatic".  
 "Frame still" and "Field still" are automatically selected during the still mode.  
 (Factory preset) (See page 106.)

**2 Field:** "Field still" is always selected.  
 Select this setting when jittering occurs in the pictures even when "Automatic" is selected.

**When "2 Audio during Search" is selected**

**1 On:** Factory preset (When audio during search at the initial scan speed is not desired, select "Off".)  
**2 Off:** Select this setting if audio during search at the initial scan speed is not desired.

**When "3 TV Mode (4:3)" is selected**

**1 Pan & Scan:** The video material for a wide-screen will be played back in the Pan & Scan style on a conventional size TV. (Factory preset)  
 • Video material not formatted in the Pan & Scan style will be played back in the letterbox style. (See page 86.)

**2 Letterbox:** Select this setting to play back the video material for a wide-screen in the letterbox style on a conventional size TV.

**When "4 D. (Dynamic) Range Compression" is selected**

**1 Off:** Normal audio range is selected. (Factory preset)  
**2 On:** Select this setting to enjoy listening to dynamic sound even on a low volume. Dynamic range is the difference in volume between the quietest and loudest sounds heard. Dynamic Range Compression limits the difference in levels to give a more consistent level for listening at low volume. This is useful late at night, for example. [This function only works with Dolby Digital (AC-3) DVDs.]

- 3** Select the preferred value by using the joystick at each screen and press SELECT.

The screen illustrated in step 1 is displayed. Select "0" by using the joystick and press SELECT to return to the initial settings screen.

1  
2  
3

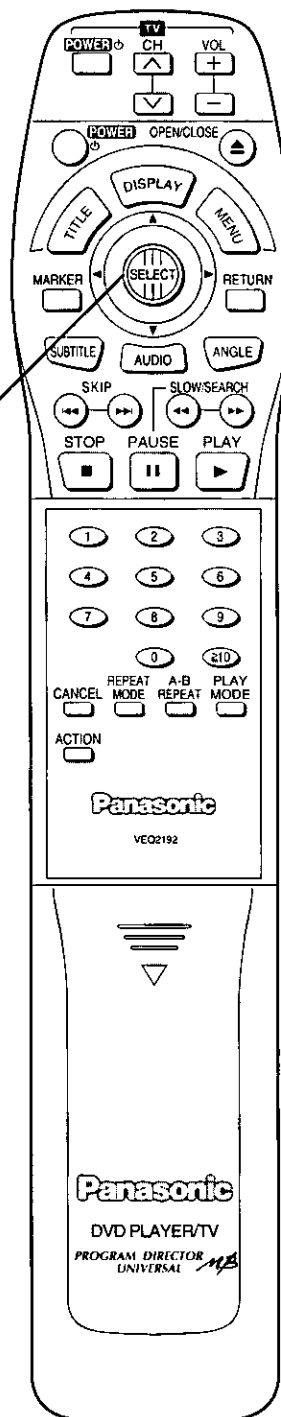

Also refer to "Common procedures of initial settings" on page 76.

## Réglages initiaux

## Autres réglages

- 1** À l'écran des réglages initiaux  
Sélectionner "9 Options avancées" avec la manette et appuyer sur SELECT.

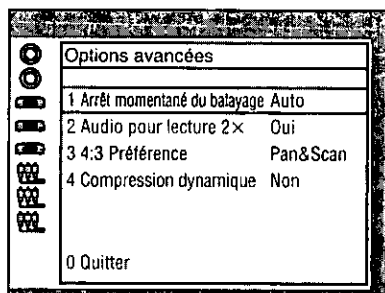

- 2** Sélectionner la rubrique de son choix (1-4) avec la manette et appuyer sur SELECT.

Si "1 Arrêt momentané du balayage" est sélectionné

**1 Auto:** En règle générale, sélectionner "Auto". "Arrêt sur image" et "Arrêt sur trame" sont automatiquement sélectionnés pendant le mode d'arrêt sur image. (Réglage usine) (Voir page 106.)

**2 Champ:** "Arrêt sur trame" est toujours sélectionné. Sélectionner ce paramètre si des instabilités se produisent dans l'image même avec le réglage "Auto".

Si "2 Audio pour lecture 2x" est sélectionné

**1 Oui:** Réglage usine (Si les parasites sont gênants pendant le repérage à la vitesse 1, sélectionner "Non".)

**2 Non:** Sélectionner ce paramètre pour supprimer le son pendant le repérage.

Si "3 4:3 Préférence" est sélectionné

**1 Pan & Scan:** Les signaux vidéo pour écran cinéma seront reproduits au style panoramique et balayage sur un téléviseur de style classique. (Réglage usine)  
• Les signaux vidéo non formatés en style panoramique et balayage seront lus au style d'émission télévisée. (Voir page 87.)

**2 Letterbox:** Sélectionner ce paramètre pour lire les signaux vidéo d'un écran cinéma au style d'émission télévisée sur un téléviseur classique.

Si "4 Compression dynamique" est sélectionné

**1 Non:** La plage audio normale est sélectionnée. (Réglage usine)

**2 Oui:** Sélectionner ce paramètre pour obtenir un son dynamique même à faible volume. La plage dynamique est la différence de volume entre les sons les plus faibles et les sons les plus forts. La compression de plage dynamique limite les différences de niveau de façon à donner un niveau plus uniforme lors d'une écoute à faible volume. Ceci est pratique par exemple pour une écoute nocturne. [Cette fonction n'est possible qu'avec les DVD Dolby Digital (AC-3).]

- 3** Sélectionner le paramètre avec la manette à chaque écran et appuyer sur SELECT.

L'écran illustré à l'étape 1 apparaît. Sélectionner "0" avec la manette et appuyer sur SELECT pour retourner à l'écran des réglages initiaux.

Voir également "Procédures communes à tous les réglages initiaux", page 77.

## Fijaciones iniciales

## Otros ajustes

- 1** En la pantalla de ajustes iniciales  
Seleccione "9 Opciones avanzadas" mediante el mando de control y pulse SELECT.

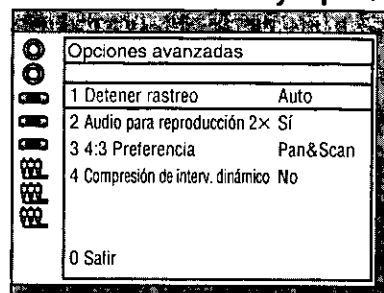

- 2** Seleccione el ítem preferido (1-4) mediante el mando de control y pulse SELECT.

Quando se seleccione "1 Detener rastreo"

**1 Auto:** Seleccione normalmente "Auto". Durante el modo de imagen fija se seleccionarán automáticamente "Cuadro fijo" y "Campo fijo".

(Fijación de fábrica) (Consulte la página 107.)

**2 Campo:** Siempre se selecciona "Campo fijo". Seleccione este ajuste cuando vibren las imágenes aunque esté seleccionado "Auto".

Quando se seleccione "2 Audio para reproducción 2x"

**1 Sí:** Fijación de fábrica (Seleccione "No" cuando se produzcan ruidos desagradables durante la búsqueda a la velocidad 1.)

**2 No:** Seleccione esta fijación si no necesita la búsqueda con audio.

Quando se seleccione "3 4:3 Preferencia"

**1 Pan & Scan:** El material de vídeo para una pantalla ancha se reproducirá en el estilo de panorámica y exploración en un televisor de tamaño convencional. (Fijación de fábrica)

• El material de vídeo que no ha sido formateado en el estilo de panorámica y exploración se reproduce en el estilo de buzón. (Consulte la página 87.)

**2 Letterbox:** Seleccione este ajuste para reproducir el material de vídeo para una pantalla ancha en el estilo de buzón en un televisor de tamaño convencional.

Quando se seleccione "4 Compresión de interv. dinámico"

**1 No:** Se selecciona el margen de audio normal. (Fijación de fábrica)

**2 Sí:** Seleccione este ajuste para disfrutar de un sonido dinámico incluso a bajo volumen. La gama dinámica es la diferencia de volumen entre los sonidos más bajos y los más altos. La compresión de gama dinámica limita la diferencia de los niveles para ofrecer un nivel más consistente cuando se escucha con un volumen bajo. Esto resulta muy útil para escuchar tarde por la noche, por ejemplo. [Esta función sólo se activa con DVDs Dolby Digital (AC-3).]

- 3** Seleccione el valor preferido mediante el mando de control y pulse SELECT.

Se visualiza la pantalla del paso 1. Seleccione "0" mediante el mando de control y pulse SELECT para volver a la pantalla de ajustes iniciales.

Consulte también "Procedimientos comunes de las fijaciones iniciales" en la página 77.

# Operating the TV set using the remote control unit

## Preparations

Press the numeric buttons while pressing the **POWER** button for the DVD/CD player to enter the manufacturer's code for your TV set.

• Be sure to enter the manufacturer's code in a 2-digit format.

Code	Manufacturer	Code	Manufacturer
00	GE (OLD)	08	TOSHIBA 2
01	RCA	09	SAMSUNG
02	ZENITH	10	JVC
03	SONY	11	PANASONIC 1
04	MAGNAVOX	12	mitsubishi
05	TOSHIBA 1/ SANYO	13	SHARP
		14	HITACHI
06	CURTIS MATHES	15	PANASONIC 2
07	SEARS		

## Notes:

- For TV sets with two or more manufacturer's codes (such as PANASONIC), try every code to confirm which code is effective.
- When the batteries of the remote control unit are replaced, perform the above operation again.

## Operation

Press **TV** **POWER** to turn the TV set ON or OFF.

Press **TV** **CH**  $\wedge/\vee$  to select the channel.

- $\wedge$ : Forward direction
- $\vee$ : Reverse direction

Press **TV** **VOL**  $+/-$  to turn the volume up or down.

- $+$ : To increase the volume
- $-$ : To decrease the volume

## Note:

- Not all TV models and brands can be operated with the universal remote control unit supplied.

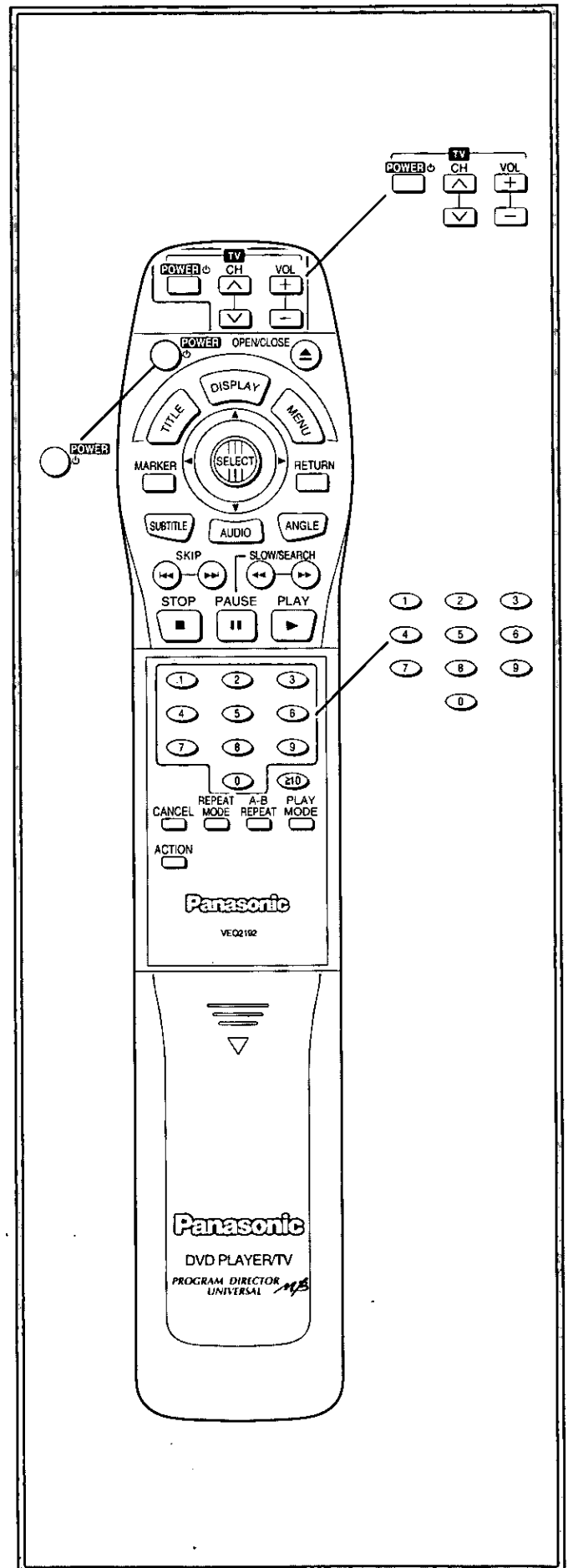



## Utilisation du téléviseur avec la télécommande

### Préparatifs

Entrer le code du fabricant du téléviseur en utilisant les touches numériques et tout en maintenant enfoncée la touche POWER dédiée au lecteur DVD/CD.

- Bien entrer le code du fabricant avec 2 chiffres.

Code	Fabricant	Code	Fabricant
00	GE (OLD)	08	TOSHIBA 2
01	RCA	09	SAMSUNG
02	ZENITH	10	JVC
03	SONY	11	PANASONIC 1
04	MAGNAVOX	12	MITSUBISHI
05	TOSHIBA 1/ SANYO	13	SHARP
		14	HITACHI
06	CURTIS MATHES	15	PANASONIC 2
07	SEARS		

### Remarques:

- Avec les téléviseurs ayant deux codes du fabricant ou plus (par exemple PANASONIC), essayer chaque code pour voir quel est celui qui est effectif.
- Lorsque les piles de la télécommande sont remplacées, recommencer l'opération ci-dessus.

### Marche à suivre

Appuyer sur **TV** POWER  pour mettre le téléviseur en ou hors contact.

Appuyer sur **TV** CH  $\wedge/\vee$  pour sélectionner le canal.

- $\wedge$ : Syntonisation vers l'avant
- $\vee$ : Syntonisation vers l'arrière

Appuyer sur **TV** VOL  $+/-$  pour augmenter ou diminuer le volume.

- +: Pour augmenter le volume
- : Pour diminuer le volume

### Remarque:

- Certaines marques et certains modèles de téléviseurs ne pourront pas être pilotés avec la télécommande universelle fournie.

## Operación del televisor mediante el mando a distancia

### Preparación

Pulse los botones de números mientras pulsa el botón POWER para que el DVD/CD Player introduzca el código del fabricante de su televisor.

- Asegúrese de introducir el código del fabricante con 2 dígitos.

Código	Fabricante	Código	Fabricante
00	GE (OLD)	08	TOSHIBA 2
01	RCA	09	SAMSUNG
02	ZENITH	10	JVC
03	SONY	11	PANASONIC 1
04	MAGNAVOX	12	MITSUBISHI
05	TOSHIBA 1/ SANYO	13	SHARP
		14	HITACHI
06	CURTIS MATHES	15	PANASONIC 2
07	SEARS		

### Notas:

- Para televisores con dos o más códigos de fabricante (como PANASONIC), pruebe con cada código para confirmar cuál es el que sirve.
- Cuando se reemplacen las pilas, realice otra vez la operación de arriba.

### Operación

Pulse **TV** POWER  para encender o apagar el televisor.

Pulse **TV** CH  $\wedge/\vee$  para seleccionar el canal.

- $\wedge$ : Dirección de avance
- $\vee$ : Dirección de retroceso

Pulse **TV** VOL  $+/-$  para subir o bajar el volumen.

- +: Para aumentar el volumen
- : Para disminuir el volumen

### Nota:

- No todos los modelos y marcas de televisores pueden ser controlados con el mando a distancia universal suministrado.

## Disc handling and maintenance

### Handling precautions

- Hold the disc by the edges so the surface will not be soiled with fingerprints. **(A)**  
Fingerprints, dirt and scratches can cause skipping and distortion.
- Do not write on the label side with a ball-point pen or other writing utensils.
- Do not use record cleaning sprays, benzene, thinner, static electricity prevention liquids or any other solvent.
- Be careful not to drop or bend the disc.
- Do not install more than 1 disc on the disc tray.
- Do not try to close the disc tray when the disc is not installed properly. **(B)**
- Be sure to store the disc in its exclusive case when not in use.

### If the surface is soiled **(C)**

Wipe gently with a soft, damp (water only) cloth.

When wiping discs, always move the cloth from the center hole toward the outer edge.

(If you wipe the discs using a circular motion, circular scratches are likely to occur, which will cause noise.)

### If the disc is brought from a cold to a warm environment, moisture may form on the disc

Wipe this moisture off with a soft, dry, lint-free cloth before using the disc.

### Improper disc storage

You can damage discs if you store them in the following places:

- Areas exposed to direct sunlight
- Humid or dusty areas
- Areas directly exposed to a heat outlet or heating appliance

### Discs which cannot be played with this player

- DVD with Region No. other than "1" or "ALL"
- Disc of PAL system
- DVD-ROM
- DVD-R/DVD-RAM      • CD-RW
- CD-ROM                • DVD+RW
- CDV                     • CVD
- CD-G                    • SVCD

etc.

- Do not try to play Photo CD or CD-R.

(Otherwise, data on the disc may be damaged.)

### Maintenance

- Be sure to press POWER to turn the power off and disconnect the AC cord before maintaining the player.
- Wipe this player with a dry, soft cloth.  
If the surfaces are extremely dirty, wipe clean with a cloth which has been dipped in a weak soap-and-water solution and wrung out thoroughly, and then wipe again with a dry cloth.
- Never use alcohol, benzene, thinner, cleaning fluid or other chemicals. And do not use compressed air to remove dust.

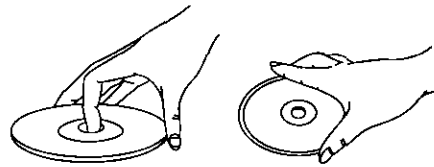
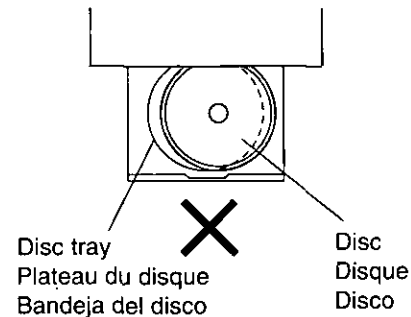
**A**

**B**

**C**

## Maniement des disques et entretien

### Précautions de maniement

- Tenir le disque par les bords de façon à ne pas laisser de marques de doigt sur la surface. (A)
- Les marques de doigt, la saleté et les rayures peuvent provoquer des sauts de lecture et de la distorsion.
- Ne pas écrire sur le côté portant l'étiquette avec un stylo-bille ou tout autre instrument d'écriture.
- Ne pas utiliser de vaporisateurs de nettoyage pour disques, benzène, diluant, liquides anti-électricité statique ni aucun autre solvant d'aucune sorte.
- Faire attention de ne pas faire tomber ni plier le disque.
- Ne pas mettre plus d'un disque dans le plateau du disque.
- Ne pas essayer de refermer le plateau du disque si le disque n'est pas installé correctement. (E)
- Bien ranger le disque dans son étui quand il n'est pas utilisé.

### Si la surface du disque est sale (A)

L'essuyer délicatement avec un chiffon doux et humide (eau seulement).

Pour essuyer les disques, toujours déplacer le chiffon de l'orifice central vers le bord extérieur.

(Si les disques sont essuyés suivant un mouvement circulaire, cela risque de provoquer des rayures circulaires qui engendreront des parasites.)

### Si le disque est amené d'un environnement froid à une pièce chaude, de l'humidité risque de se former sur le disque

Essuyer l'humidité avec un chiffon doux, sec et sans peluche avant d'utiliser le disque.

### Lieux de rangement inadéquats

On risque d'abîmer les disques si on les range dans les endroits suivants:

- Endroits exposés en plein soleil
- Endroits humides ou poussiéreux
- Endroits directement exposés à une bouche de chaleur ou à un appareil de chauffage

### Disques qui ne peuvent être lus sur ce lecteur

- DVD avec No. de région autre que "1" ou "ALL"
  - Disque au format PAL
  - DVD-ROM
  - DVD-R/DVD-RAM
  - CD-ROM
  - CDV
  - CD-G
  - CD-RW
  - DVD+RW
  - CVD
  - SVCD
- etc.
- Ne pas tenter de lire des CD photo ou des CD-R.  
(Cela pourrait endommager ou détruire les données.)

### Entretien

- Bien couper le contact et débrancher la fiche d'alimentation avant tout entretien de l'appareil.
- Essuyer l'appareil avec un chiffon doux et sec.  
Si les surfaces sont très sales, les essuyer avec un chiffon trempé dans une solution d'eau et de savon douce et bien essoré, puis essuyer à nouveau avec un chiffon sec.
- Ne jamais utiliser d'alcool, benzine, de diluant, de liquide de nettoyage ni aucun autre produit chimique. Par ailleurs, ne pas utiliser d'air comprimé pour enlever la poussière.

## Manejo de los discos y mantenimiento

### Cuidados en la manipulación

- Sujete el disco por los bordes para no ensuciar las superficies con huellas dactilares. (A)
- Las huellas dactilares, la suciedad y las rayas harán que el sonido salte y se distorsione.
- No escriba en el lado de la etiqueta con un bolígrafo u otro utensilio de escribir.
- No utilice aerosoles de limpieza de discos analógicos, bencina, diluyentes de pintura, líquidos de prevención de electricidad estática ni cualquier otro disolvente.
- Tenga cuidado para no dejar caer ni doblar el disco.
- No instale más de un disco en una bandeja de disco.
- No intente cerrar la bandeja del disco cuando el disco no esté bien puesto. (E)
- Asegúrese de guardar el disco en su caja cuando no lo utilice.

### Si la superficie está sucia (A)

Límpiala suavemente con un paño suave humedecido (sólo en agua).

Cuando limpie discos, mueva siempre el paño desde el centro hacia el borde exterior.

(Si limpia los discos con un movimiento circular será muy posible que éstos se rayen sentido circular, lo que producirá ruidos.)

### Si el disco se pasa de un lugar frío a otro caliente podrá formarse condensación

Limpie la condensación con un paño suave, seco y sin pelusa antes de utilizar el disco.

### Cuidados al guardar los discos

Los discos podrán estropearse si se guardan en los lugares siguientes:

- Lugares expuestos a la luz directa del sol
- Lugares húmedos o polvorientos
- Lugares expuestos directamente a una salida de aire caliente o a un aparato de calefacción

### Discos que no pueden ser reproducidos en este reproductor

- DVD con números de región que no sean "1" u "ALL"
  - Disco de PAL sistema
  - DVD-ROM
  - DVD-R/DVD-RAM
  - CD-ROM
  - CDV
  - CD-G
  - CD-RW
  - DVD+RW
  - CVD
  - SVCD
- etc.
- No intente reproducir discos compactos de fotografías ni CD-R.  
(El contenido del disco puede ser destruido.)

### Mantenimiento

- Asegúrese de poner la alimentación en el modo de espera y desconecte el cable de alimentación de CA antes de realizar trabajos de mantenimiento en el aparato.
- Limpie este aparato con un paño blando y seco.  
Si las superficies están muy sucias, límpielas con un paño humedecido en una solución suave de jabón y agua que esté bien escurrido, y luego pase un paño seco.
- Nunca utilice alcohol, bencina, diluyente, líquido de limpieza u otros productos químicos. Y no utilice aire comprimido para quitar el polvo.

## Troubleshooting

Before requesting service for this player, check the chart below for a possible cause of the problem you are experiencing. Some simple checks or a minor adjustment on your part may eliminate the problem and restore proper operation.

If you are in doubt about some of the check points, or if the remedies indicated in the chart do not solve the problem, consult your dealer for instructions in U.S.A. or refer to the dealer from whom you have made your purchase to locate a convenient servicentre in Canada.

[In U.S.A. consult PASC Authorized Servicenters for detailed instructions, call 1-888-PANA-DVD (1-888-726-2383) or visit our home address [www.panasonic.com/dvd](http://www.panasonic.com/dvd) for the address of an authorized factory servicenter. In Canada contact our Customer Care Centre at 905-624-5505 or the CCC web site at [www.panasonic.ca/fdbckca.htm](http://www.panasonic.ca/fdbckca.htm)]

Symptom (Common)	Remedy
No power.	Insert the AC plug securely into the AC outlet.
Power turns itself off.	To conserve power, the power is automatically turned off after approx. 30 minutes have elapsed in the stop mode (Auto power-off function). Turn the power back on.
<ul style="list-style-type: none"> <li>● Play fails to start even when PLAY is pressed.</li> <li>● Play starts but then stops immediately.</li> </ul>	<ul style="list-style-type: none"> <li>● Condensation has formed: wait about 1 to 2 hours to allow the player to dry out.</li> <li>● This player cannot play discs other than DVDs, Video CDs and CDs.</li> <li>● The disc may be dirty and may require cleaning.</li> <li>● Ensure that the disc is installed with the label side up.</li> </ul>
No picture.	<ul style="list-style-type: none"> <li>● Ensure that the equipment is connected properly.</li> <li>● Ensure that the input setting for the TV is "Video".</li> </ul>
<ul style="list-style-type: none"> <li>● No sound.</li> <li>● Distorted sound.</li> </ul>	<ul style="list-style-type: none"> <li>● Ensure that the equipment is connected properly.</li> <li>● Ensure that the input settings for the TV and stereo system are correct.</li> </ul>
Picture is distorted during rapid advance or rapid reverse.	The picture will be somewhat distorted at times: this is normal.
No rapid advance (or rapid reverse) play.	Some discs may have sections which prohibit rapid advance (or rapid reverse).
No 16:9 (4:3) picture.	Choose the correct setup "6 TV Aspect" item which matches the TV set used.
No on-screen display.	The "Off" setting is selected for "4 On-Screen Messages": select "On".
No operations can be performed with the remote control unit.	<ul style="list-style-type: none"> <li>● To conserve power, the player is automatically set to the standby mode after approx. 30 minutes have elapsed in the stop mode (Auto power-off function). Turn the power back on.</li> <li>● Check the batteries are installed with the correct polarities (+ and -).</li> <li>● The batteries are depleted: replace them with new ones.</li> <li>● Point the remote control unit at the remote control sensor and operate.</li> <li>● Operate the remote control unit at a distance of not more than 23 feet (7 meters) from the remote control sensor.</li> <li>● Remove the obstacles between the remote control unit and remote control sensor.</li> </ul>
No key operation (by the main unit and/or the remote control unit) is effective.	<ul style="list-style-type: none"> <li>● Some operations may be prohibited by the disc.</li> <li>● Press POWER to set the power OFF and then back to ON. Alternatively, press POWER to turn the power off, disconnect the AC plug, and then re-connect it. (The player may not be operating properly due to lightning, static electricity or some other external factor.)</li> </ul>
TV set cannot be operated using the remote control unit.	Not all TV models and brands can be operated with the universal remote control unit supplied.
On-Screen Menu Icons not displayed or only partially displayed on the TV screen.	Select the appropriate TV screen type by consulting the operating instruction manual for the TV.
If you cannot solve your problem.	For customer service in the U.S., please contact the Panasonic Customer Care Call Center at 1-888-PANA-DVD (1-888-726-2383) or visit our home address <a href="http://www.panasonic.com/dvd">www.panasonic.com/dvd</a> for further assistance in U.S.A. To contact the nearest authorized Panasonic service centre in Canada, contact our Customer Care Centre at 905-624-5505, or the CCC web site at <a href="http://www.panasonic.ca/fdbckca.htm">www.panasonic.ca/fdbckca.htm</a>

Symptom [DVD]	Remedy
Play does not start even when title is selected.	Confirm the "2 Ratings" setting.
The menu is displayed in French (example).	The setup "3 Menus" of "1 Disc Languages" is set to French: select English.
Audio soundtrack and/or subtitle language is not the one selected at the initial settings.	If the audio soundtrack and/or subtitle language does not exist on the disc, the language selected at the initial settings will not be seen/heard.
No subtitles.	<ul style="list-style-type: none"> <li>• Subtitles appear only with discs which contain them.</li> <li>• Subtitles are cleared from the TV monitor. Perform the steps on page 68 to display the subtitles.</li> </ul>
Alternative audio soundtrack (or subtitle) languages fail to be selected.	<ul style="list-style-type: none"> <li>• An alternative language is not selected with discs which do not contain more than one language.</li> <li>• In the case of some discs, the alternative language cannot be selected by operating the AUDIO or SUBTITLE button. Try selecting it from the DVD menu if one is available.</li> </ul>
Angle cannot be changed.	This function is dependent on software availability. Even if a disc has a number of angles recorded, these angles may be recorded for specific scenes only (when "ANGLE" lights up on the player's FL display).
The image tends to break up or shake when the progressive output are used.	Check "8 Setup of Progressive Output" of the initial setting. Depending on the DVD disc program, images may not be played properly with the progressive output when "Auto Mode" is set for "1 Transfer Mode". In this case, set "1 Transfer Mode" to "Video Mode".

The password for rating level has been forgotten. <b>Reset all the settings to Factory Preset.</b>	While the player is in the stop mode, hold the player's ◀◀ SKIP button and the PAUSE button down simultaneously and then hold the POWER button down for longer than 3 seconds (until "Initialized" disappears from the TV monitor). The lock will be released and all initial settings will return to the default values.
---	---

Symptom [Video CD]	Remedy
--------------------	--------

No menu play.	This function works only for Video CDs with playback control.
---------------	---

### Self-diagnosis display function

When an error or trouble is detected during operation, a service number appears in the FL display.  
When a service number appears, check out the details given below.

Service number	Player status	Remedy
U 1 1	Disc is dirty.	Wipe the disc clean.
H □ □ □ □ stands for a number.	Trouble is likely to have occurred. The number following "H" differs depending on the status of the player.	Press POWER to set the power OFF and then back to ON. Alternatively, press POWER to turn the power off, disconnect the AC plug, and then re-connect it.

If the service number fails to be cleared even when the remedial action is taken, ask for the service engineer to repair the player.

## Guide de dépannage

Consulter le tableau ci-dessous pour savoir si la difficulté rencontrée peut être résolue par les corrections qui y sont décrites, avant de faire appel à un centre de service.

En cas de doute sur des points de vérification, ou si les remèdes indiqués dans le tableau ne permettent pas de résoudre le problème, consulter le détaillant auprès duquel l'appareil a été acheté pour obtenir l'adresse d'un service après-vente, ou contacter notre service à la clientèle au 905-624-5505 ou notre site web à [www.panasonic.ca/fdbckca.htm](http://www.panasonic.ca/fdbckca.htm)

Symptômes (Communs)	Correction
Pas d'alimentation.	Insérer la fiche d'alimentation à fond dans la prise secteur.
L'alimentation se coupe toute seule.	Pour conserver l'énergie, L'alimentation se coupe automatiquement au bout de 30 minutes environ en mode arrêt (Fonction de coupure automatique du contact). Rétablir le contact.
<ul style="list-style-type: none"> <li>● La lecture ne commence pas, bien que la touche de lecture (PLAY) ait été actionnée.</li> <li>● La lecture commence, mais elle s'arrête immédiatement.</li> </ul>	<ul style="list-style-type: none"> <li>● Il s'est formé de la condensation; attendre environ 1 à 2 heures pour laisser le lecteur sécher.</li> <li>● Le lecteur ne peut lire que des disques DVD, des CD vidéo et des CD audio.</li> <li>● Le disque est peut-être sale et il a besoin d'être nettoyé.</li> <li>● Vérifier que le disque est bien installé avec l'étiquette tournée vers le haut.</li> </ul>
Pas d'image.	<ul style="list-style-type: none"> <li>● Vérifier que l'appareil est raccordé correctement.</li> <li>● Vérifier que l'entrée du téléviseur est réglée sur "Vidéo".</li> </ul>
<ul style="list-style-type: none"> <li>● Pas de son.</li> <li>● Le son est déformé.</li> </ul>	<ul style="list-style-type: none"> <li>● Vérifier que l'appareil ou l'équipement est raccordé correctement.</li> <li>● Vérifier que les réglages d'entrée du téléviseur et de la chaîne stéréo sont corrects.</li> </ul>
L'image est déformée pendant une avance rapide ou un retour rapide.	L'image se déforme quelque peu pendant ces opérations; ceci est normal.
Pas d'avance rapide (ou de retour rapide).	Certains disques renferment des sections qui interdisent l'avance rapide (ou le retour rapide).
Pas d'image au format 16:9 (4:3).	Choisir la configuration de la rubrique "6 Image TV" appropriée au téléviseur utilisé.
Pas d'affichage sur écran.	La rubrique "4 Affichage à l'écran" a été réglée sur "Non": sélectionner "Oui".
Fonctionnement impossible avec la télécommande.	<ul style="list-style-type: none"> <li>● Pour conserver l'énergie, l'appareil commute automatiquement en mode attente au bout de 30 minutes environ en mode arrêt (Fonction de coupure automatique du contact). Rétablir le contact.</li> <li>● Vérifier si les piles ont été insérées en respectant les polarités (+ et -).</li> <li>● Les piles sont épuisées; les remplacer par des neuves.</li> <li>● Diriger la télécommande sur le détecteur de télécommande et recommencer.</li> <li>● Utiliser la télécommande à une distance du détecteur de télécommande ne dépassant pas 7 mètres (23 pieds).</li> <li>● Retirer les obstacles qui s'interposent entre la télécommande et le détecteur de télécommande.</li> </ul>
Pas d'action des touches (de l'appareil et/ou de la télécommande).	<ul style="list-style-type: none"> <li>● Certaines opérations sont peut-être interdites par le disque.</li> <li>● Couper le contact puis le rétablir. Ou bien, couper le contact, débrancher la fiche d'alimentation, puis la rebrancher. (Le lecteur peut ne pas fonctionner correctement à cause d'un orage, de l'électricité statique ou de tout autre facteur externe.)</li> </ul>
Impossible de piloter le téléviseur avec la télécommande.	Certains marques et certains modèles de téléviseurs ne pourront pas être pilotés avec la télécommande universelle fournie.
Les icônes de menu à l'écran ne sont pas affichées, ou elles le sont partiellement, sur le téléviseur.	Sélectionner le type d'écran du téléviseur en se reportant au manuel d'utilisation du téléviseur.
Problème ne peut être résolu.	Contactez notre service à la clientèle au 905-624-5505 ou consultez notre site web à <a href="http://www.panasonic.ca/fdbckca.htm">www.panasonic.ca/fdbckca.htm</a>

Symptômes [DVD]	Correction
La lecture ne commence pas, bien que le titre ait été sélectionné.	Vérifier le réglage de "2 Restriction par classe".
Le menu est affiché en espagnol (exemple).	La rubrique "1 Langues des Menus" a été réglée sur "Español"; sélectionner "Français".
La langue de la piste audio et/ou des sous-titres n'est pas celle sélectionnée au moment des réglages initiaux.	Si la langue de la piste audio et/ou des sous-titres sélectionnée au moment des réglages initiaux n'existe pas sur le disque, elle ne sera pas vue/entendue.
Pas de sous-titres.	<ul style="list-style-type: none"> <li>• Les sous-titres n'apparaissent qu'avec les disques qui en contiennent.</li> <li>• Les sous-titres n'apparaissent pas sur l'écran du téléviseur. Effectuer les opérations de la page 69 pour afficher les sous-titres.</li> </ul>
L'autre langue de la piste audio (ou des sous-titres) n'a pu être sélectionnée.	<ul style="list-style-type: none"> <li>• Il n'est pas possible de sélectionner une autre langue avec les disques qui ne comportent qu'une seule langue.</li> <li>• Avec certains disques, il n'est pas possible de sélectionner une autre langue à l'aide de la touche AUDIO ou SUBTITLE. Essayer de la sélectionner sur le menu DVD, le cas échéant.</li> </ul>
Impossible de modifier l'angle de vue.	Cette fonction n'est pas possible avec les disques qui ne renferment pas d'angles de vue multiples. Même si un disque renferme des angles de vue multiples, il est possible que ces angles de vue n'aient été enregistrés que pour certaines scènes (quand le voyant "ANGLE" s'allume sur l'affichage de l'appareil).
L'image a tendance à se couper ou à se déplacer lors de l'utilisation des sorties progressives.	Vérifier "8 Sortie en mode progressif" des réglages initiaux. Selon le programme du DVD, il se peut que la lecture des images ne s'effectue pas correctement avec la sortie progressive si "1 Mode de transfer" est réglé sur "Mode automatique". Dans ce cas, régler "1 Mode de transfer" sur "Mode video".

Le mot de passe du niveau de classement a été oublié. <b>Ramener tous les réglages aux valeurs pré-réglées en usine.</b>	L'appareil étant à l'arrêt, appuyer simultanément sur la touche de saut ( ◀◀ SKIP) et sur la touche d'arrêt sur image/pause (PAUSE) de l'appareil tout en maintenant l'interrupteur d'alimentation (POWER) enfoncé pendant plus de 3 secondes (jusqu'à ce que "Initialized" disparaisse de l'écran du téléviseur). Le verrouillage s'annule et tous les réglages initiaux reviennent à leur valeur par défaut.
---	--

Symptômes [DVD]	Correction
Pas de lecture par menu.	Cette fonction n'est possible qu'avec les CD vidéo dotés de la commande de lecture.

### Fonction d'affichage d'auto-diagnostic

Lorsqu'une erreur ou une anomalie est détectée pendant le fonctionnement, un code de service apparaît dans la fenêtre d'affichage. Quand un code de service apparaît, vérifier les explications ci-dessous.

Code de service	État du lecteur	Correction
U I I	Le disque est sale.	Essuyer le disque.
H □ □ □ □ s'affiche à la place des chiffres.	Il s'est sans doute produit une anomalie. Le code qui suit "H" varie en fonction de l'état du lecteur.	Couper le contact puis le rétablir. Ou bien, couper le contact, débrancher la fiche d'alimentation, puis la rebrancher.

Si le code de service ne disparaît pas bien que la correction ait été effectuée, faire réparer le lecteur par un technicien.

## Localización y solución de problemas

Antes de acudir en busca de ayuda para reparar el presente aparato, convendrá revisar el cuadro que sigue para determinar si es posible solucionar el desperfecto de la forma expuesta a continuación. Una simple verificación o ajuste puede eliminar el problema y hacer que el aparato funcione. Si tiene alguna duda acerca de los puntos de comprobación, o si los remedios indicados en la tabla no resuelven el problema, consulte a su concesionario para obtener instrucciones en los EE.UU., o consulte al concesionario a quien compró el aparato para que le indique los centros de servicio más convenientes en Canadá. [En los EE.UU. consulte a los Centros de Servicio Autorizados PASC para obtener instrucciones detalladas, llame al 1-888-PANA-DVD (1-888-726-2383) o visite nuestra dirección personal [www.panasonic.com/dvd](http://www.panasonic.com/dvd) para conocer la dirección de un centro de servicio de fábrica autorizado. En Canadá contacte con nuestro Centro de Atención al Cliente llamando al 905-624-5505 o entrando en el sitio de la red CCC en [www.panasonic.ca/fdbckca.htm](http://www.panasonic.ca/fdbckca.htm)]

Síntoma (Comunes)	Remedio
No hay alimentación.	Inserte firmemente la clavija del cable de alimentación de CA en el tomacorriente.
La alimentación se pone automáticamente en el modo de espera.	Para conservar energía, la alimentación se pone automáticamente en el modo de espera después de que la unidad pase unos 30 minutos en el modo de parada (Función de desconexión automática de la alimentación). Conecte de nuevo la alimentación.
<ul style="list-style-type: none"> <li>● La reproducción no empieza a pesar de pulsar PLAY.</li> <li>● La reproducción comienza pero se para inmediatamente.</li> </ul>	<ul style="list-style-type: none"> <li>● Se ha formado condensación: espere entre 1 y 2 horas aproximadamente para que se seque el reproductor.</li> <li>● Este reproductor no puede reproducir otros discos que no sean discos DVD, CDs de vídeo y CDs.</li> <li>● El disco puede estar sucio y necesita ser limpiado.</li> <li>● Asegúrese de que el disco esté instalado con el lado de la etiqueta hacia arriba.</li> </ul>
No hay imagen.	<ul style="list-style-type: none"> <li>● Asegúrese de que el equipo esté conectado correctamente.</li> <li>● Asegúrese de que la fijación de entrada para el televisor esté "Vídeo".</li> </ul>
<ul style="list-style-type: none"> <li>● No hay sonido.</li> <li>● Sonido distorsionado.</li> </ul>	<ul style="list-style-type: none"> <li>● Asegúrese de que el equipo esté conectado correctamente.</li> <li>● Asegúrese de que las fijaciones de entrada para el televisor y el sistema estéreo sean los apropiados.</li> </ul>
La imagen se distorsiona durante el avance rápido o el retroceso rápido.	La imagen se distorsionará un poco en estos casos: esto es normal.
No hay reproducción de avance rápido (o retroceso rápido).	Algunos discos pueden tener secciones que prohíben el avance rápido (o el retroceso rápido).
No hay imagen 16:9 (4:3).	Elija el ítem de instalación "6 Imagen de la TV" correcto que concuerde con el televisor utilizado.
No hay visualización en pantalla.	Se ha seleccionado la fijación "No" para "4 Indicación Pantalla": seleccione "SI".
No se pueden realizar operaciones con el mando a distancia.	<ul style="list-style-type: none"> <li>● Para conservar energía, el reproductor se pone automáticamente en el modo de espera después de haber pasado unos 30 minutos en el modo de parada (Función de desconexión automática de la alimentación). Conecte la alimentación.</li> <li>● Comprue las polaridades (+ y -) de las pilas estén en las posiciones correctas.</li> <li>● Las pilas se han agotado: reemplácelas por otras nuevas.</li> <li>● Apunte el mando a distancia hacia el sensor de señales y utilícelo.</li> <li>● Utilice el mando a distancia a una distancia del sensor de señales que no sea superior a 23 pies (7 metros).</li> <li>● Quite los obstáculos que pueda haber entre el mando a distancia y el sensor de señales.</li> </ul>
Las operaciones de la teclas del aparato y/o del mando a distancia no son eficaces.	<ul style="list-style-type: none"> <li>● Algunas operaciones pueden estar prohibidas por el disco.</li> <li>● Ponga la alimentación en el modo de espera y luego vuelva a conectarla. Como alternativa, ponga la alimentación en el modo de espera, desconecte la clavija de alimentación y vuelva a conectarla. (El reproductor puede no funcionar correctamente debido a tormentas eléctricas, electricidad estática u otros factores externos.)</li> </ul>
El televisor no puede ser controlado con el mando a distancia.	No todos los modelos de televisor pueden ser controlados con el mando a distancia universal suministrado.
No se puede visualizar iconos de menú en pantalla, o se observa parcialmente en el TV.	Seleccionar el tipo de pantalla del TV apropiado, consultando el manual del TV .
Si no puede resolver su problema.	En cuanto al servicio al cliente, póngase en contacto con el Centro de Llamadas de Atención al Cliente Panasonic al 1-888-PANA-DVD (1-888-726-2383), o visite nuestra dirección personal <a href="http://www.panasonic.com/dvd">www.panasonic.com/dvd</a> para obtener más ayuda en los EE.UU. Póngase en contacto con el centro de servicio Panasonic autorizado más cercano en Canadá o contacte con nuestro Centro Atención al Cliente llamando al 905-624-5505, o entrando en el sitio de la red CCC en <a href="http://www.panasonic.ca/fdbckca.htm">www.panasonic.ca/fdbckca.htm</a>



Síntoma [DVD]	Remedio
La reproducción no comienza aunque se ha seleccionado un título.	Confirme la preparación "2 Censura".
El menú se visualiza en francés (ejemplo).	La instalación "1 Idioma del Menú" ha sido fijada para "Français": seleccione "Español".
El idioma de la pista de sonido y/o subtítulos no es el seleccionado durante las fijaciones iniciales.	Si el idioma de la pista de sonido y/o subtítulos no existe en el disco, el idioma seleccionado durante las fijaciones iniciales no se verá/oirá.
No hay subtítulos.	<ul style="list-style-type: none"> <li>• Los subtítulos sólo aparecen con discos que tienen subtítulos.</li> <li>• Los subtítulos no aparecen en el monitor de TV. Realice los pasos de la página 69 para visualizar los subtítulos.</li> </ul>
No se pueden seleccionar idiomas alternativos para la pista de sonido (o subtítulos).	<ul style="list-style-type: none"> <li>• En los discos que no tienen más de un idioma no se puede seleccionar un idioma alternativo.</li> <li>• En el caso de algunos discos, el idioma alternativo no podrá seleccionarse con el botón AUDIO o SUBTITLE. Pruebe a seleccionarlo desde el menú DVD si hay uno disponible.</li> </ul>
No se puede cambiar el ángulo.	Esta función no se activa con discos que no disponen de un número de ángulos grabados. Aunque un disco tenga un número de ángulos grabados, estos ángulos pueden haber sido grabados para escenas específicas solamente (cuando se encienda "ANGLE" en el visualizador del reproductor).
La imagen tiende a romperse o vibrar cuando se utiliza la salida progresiva.	Compruebe la "8 Programación de la salida progresiva" del ajuste inicial. Dependiendo del programa del disco DVD, las imágenes tal vez no se reproduzcan correctamente con la salida progresiva cuando el "Modo automático" está ajustado para "1 Modo de transferencia". En este caso, ponga "1 Modo de transferencia" en "Modo de video".

La contraseña para el nivel de restricción ha sido olvidada. <b>Reponga todos los ajustes a los ajustes de fábrica.</b>	Mientras el aparato esté en el modo de parada, mantenga simultáneamente pulsados el botón ◀◀ SKIP y el botón PAUSE del aparato, y luego mantenga pulsado el botón POWER durante más de 3 segundos (hasta que "Initialized" desaparezca del monitor de TV). El bloqueo se cancelará y todas las fijaciones iniciales volverán a los valores fijados por omisión.
--	---

Síntoma [CD de vídeo]	Remedio
-----------------------	---------

No hay reproducción con menú.	Esta función sólo se activa con CDs de vídeo con control de reproducción.
-------------------------------	---

### **Función de visualización de autodiagnósticos**

Cuando se detecte un error o un problema durante la operación, en el visualizador aparecerá un número de servicio. Cuando aparezca un número de servicio, compruebe los puntos indicados abajo.

Número de servicio	Estado del reproductor	Remedio
U I I	El disco está sucio.	Limpie el disco.
H □ □ □ □ significa número.	Es probable que se haya producido un problema. El número a continuación de la "H" cambia según el estado del reproductor.	Ponga la alimentación en el modo de espera y luego vuelva a conectarla. Como alternativa, ponga la alimentación en el modo de espera, desconecte la clavija de alimentación y vuelva a conectarla.

Si el número de servicio no desaparece incluso cuando se toma el remedio indicado, pida a un ingeniero de servicio que le repare el reproductor.

## Definition of terms

### Angle

Recorded onto some DVD discs are scenes which have been simultaneously shot from a number of different angles (the same scene is shot from the front, from the left side, from the right side, etc.). With such discs, the ANGLE button can be used to view the scene from different angles.

### Chapter number

These numbers are recorded on DVD discs. A title is subdivided into many sections, each of which is numbered, and specific parts of video presentations can be searched quickly using these numbers.

### Digital audio output connector (Optical)

The digital audio output connector (optical) converts electrical signals into optical signals and transfers them to the amplifier. Consequently, it has a number of features including its immunity from electrical interference from external sources and its ability to prevent the generation of noise and its minimal effect on the external environment.

### DVD

This refers to a high-density optical disc on which high-quality pictures and sound have been recorded by means of digital signals. Incorporating a new video compression technology (MPEG II) and high-density recording technology, DVD enables esthetically pleasing full-motion video to be recorded over long periods of time (for instance, a whole movie can be recorded).

DVD has a structure consisting of two 0.6 mm thin discs which are adhered to each other. Since the thinner the disc, the higher the density at which the information can be recorded, a DVD disc has a greater capacity than a single 1.2 mm thick disc. Since the two thin discs are adhered to each other, there is the potential to achieve double-sided play sometime in the future for even longer duration of play.

### Field

262.5 scanning lines used. Half of the video information (video signal) in a frame is called a field. With conventional TV systems, a single frame (a single screen) consists of two fields.

## Définition des termes

### Angle

Certains DVD contiennent des scènes qui ont été enregistrées simultanément sous plusieurs angles (par exemple la même scène a été prise de face, du côté gauche, du côté droit, etc.). Avec ces disques, la même scène pourra être visionnée sous un angle différent à l'aide de la touche d'angle (ANGLE).

### Numéro de chapitre

Ces numéros sont enregistrés sur les disques DVD. Un titre est subdivisé en plusieurs sections, chacune ayant un numéro, et il est possible de repérer rapidement des passages spécifiques d'une présentation vidéo à l'aide de ces numéros.

### Connecteur de sortie audio numérique (optique)

Le connecteur de sortie audio numérique (optique) convertit les signaux électriques en signaux optiques et les envoie à l'amplificateur. Il possède donc un certain nombre de caractéristiques spéciales, dont l'immunité aux interférences électriques des sources externes, la capacité d'empêcher la formation de bruit, et des répercussions minimales sur l'environnement extérieur.

### DVD

Ce terme représente un disque optique à haute densité sur lequel des images et des sons de haute qualité ont été enregistrés à l'aide de signaux numériques. Les DVD, qui incorporent une nouvelle technologie de compression vidéo (MPEG II) et une technologie d'enregistrement à haute densité, permettent de longs enregistrements d'images cinématographiques (par exemple un film entier) d'une grande qualité esthétique.

Un DVD est formé de deux disques minces de 0,6 mm d'épaisseur qui sont collés l'un à l'autre. Puisque plus le disque est mince et plus la densité d'enregistrement de l'information est élevée, un disque DVD affiche une plus grande capacité qu'un seul disque de 1,2 mm d'épaisseur. Les deux disques minces étant collés l'un à l'autre, il est possible d'envisager à l'avenir une lecture sur deux côtés, ce qui donnerait une durée de lecture encore plus longue.

### Trame

Image avec 262,5 lignes. La moitié de l'information vidéo (signal vidéo) d'une image est une trame. Avec les systèmes de télédiffusion traditionnels, une image consiste en deux trames.

## Definición de términos

### Ángulo

En algunos discos DVD se encuentran grabadas escenas que han sido filmadas desde un número de ángulos diferentes (la misma escena filmada desde la parte delantera, desde el lado izquierdo, desde el lado derecho, etc.). Con tales discos, el botón ANGLE se podrá utilizar para ver la escena desde ángulos diferentes.

### Número de capítulo

Estos números se encuentran grabados en los discos DVD. Un título se subdivide en muchas secciones, cada una de las cuales está numerada, y las partes específicas de las presentaciones de vídeo se pueden buscar fácilmente utilizando estos números.

### Conector de salida de audio digital (óptica)

El conector de salida de audio digital (óptica) convierte señales eléctricas en señales ópticas y las transfiere al amplificador. Por consiguiente, éste dispone de ciertas características entre las que se incluyen su inmunidad a las interferencias eléctricas de fuentes externas, su habilidad para impedir la generación de ruido y el efecto mínimo que causa en el ambiente externo.

### DVD

Esto se refiere a un disco óptico de alta densidad en el que se han grabado imágenes y sonido de alta calidad por medio de señales digitales. Incorporando una nueva tecnología de compresión de vídeo (MPEG II) y una tecnología de grabación de alta densidad, el DVD permite grabar imágenes en pleno movimiento, estéticamente agradables, durante largos periodos de tiempo (por ejemplo, se puede grabar una película completa).

El DVD tiene una estructura consistente en dos discos finos de 0,6 mm adheridos entre sí. Como cuanto más fino es el disco mayor es la densidad con que se puede grabar la información, un disco DVD tiene mucha mayor capacidad que un disco de 1,2 mm de grosor. Como los dos discos finos están adheridos entre sí, existe la posibilidad de que en el futuro puedan reproducirse ambos lados, lo que aumentará aún más la duración de la reproducción.

### Campo

Se utilizan 262,5 líneas de exploración. La mitad de la información de vídeo (señal de vídeo) de un cuadro se llama campo. Con los sistemas de TV convencionales, un cuadro único (pantalla única) consiste en dos campos.

## Definition of terms

### Field still

Only one field (half of the video information) is displayed on the TV screen, so the apparent resolution is low. However, there is no blurring on the screen.

### Frame

525 scanning lines used. Individual images in a video or on the TV are called frames.

### Frame still

The two fields are displayed in alternation on the TV screen, so the image is blurry. However, the image quality is better than field images.

### Playback control

This is recorded on a Video CD (version 2.0). The scenes or information to be viewed (or listened to) can be selected interactively with the TV monitor by looking at the menu shown on the TV monitor.

### Subtitles

This is the appearance of the dialogue at the bottom of the screen which are prerecorded on some DVD discs.

### Time number

This indicates the play time which has elapsed from the start of a disc or a title. It can be used to find a specific scene quickly. (It may not work with some discs.)

### Title number

These numbers are recorded on DVD discs. When a disc contains two or more movies, these movies are numbered as title 1, title 2, etc.

### Track number

These numbers are assigned to the tracks which are recorded on Video CDs and CDs. They enable specific tracks to be located quickly.

### Video CD

This contains recordings of pictures and sound whose quality is on a par with that of videotape. This player also supports Video CDs with playback control (version 2.0).

## Définition des termes

### Arrêt sur trame

Seule une trame (la moitié de l'information vidéo) est affichée à l'écran; aussi, la définition apparente est-elle faible. Toutefois, l'image n'est pas floue.

### Image

Image avec 525 lignes. Les images complètes reproduites par un magnétoscope ou un téléviseur sont appelées images.

### Arrêt sur image

Les deux trames sont affichées en alternance, ce qui entraîne une image floue. Toutefois, la définition est meilleure qu'avec un arrêt sur trame.

### Commande de lecture

Elle est enregistrée sur un CD vidéo (version 2.0). Les scènes ou l'information à visionner (ou à écouter) peuvent être sélectionnées interactivement sur l'écran du téléviseur en regardant le menu affiché sur cet écran.

### Sous-titres

Ce sont les lignes imprimées qui apparaissent au bas de l'écran et qui traduisent ou transcrivent les dialogues. Ils sont enregistrés sur les disques DVD.

### Chiffres de durée

Ils représentent la durée de lecture qui s'est écoulée depuis le début d'un disque ou d'un titre. Ils permettent également de repérer rapidement une scène spécifique. (Ils ne fonctionnent pas avec tous les disques.)

### Numéro de titre

Ces numéros sont enregistrés sur les disques DVD. Si un disque renferme deux films ou plus, ces films sont numérotés "titre 1", "titre 2", etc.

### Numéro de plage

Ce sont des numéros attribués aux plages et qui sont enregistrés sur les CD vidéo et les CD audio. Ils permettent de repérer rapidement des plages spécifiques.

### CD vidéo

Ces disques renferment des images et des sons d'une qualité équivalente à celle d'une bande vidéo. Ce lecteur supporte également les CD vidéo dotés de la commande de lecture (version 2.0).

## Definición de términos

### Campo fijo

Sólo un campo (la mitad de la información de vídeo) se visualiza en la pantalla del televisor, así que la resolución aparente es baja. Sin embargo, no hay borrosidad en la pantalla.

### Cuadro

Se utilizan 525 líneas de exploración. Las imágenes individuales en un vídeo o en el televisor se llaman cuadros.

### Cuadro fijo

Los dos campos se visualizan alternativamente en la pantalla del televisor, así que la imagen queda borrosa. Sin embargo, la calidad de la imagen es mejor que la de las imágenes de campo.

### Control de reproducción

Éste está grabado en un CD de vídeo (versión 2.0). Las escenas o información que va a verse (o a escucharse) se puede seleccionar interactivamente con el monitor de TV mirando al menú mostrado en dicha monitor.

### Subtítulos

Éstos son líneas impresas que aparecen en la parte inferior de la pantalla y que traducen o transcriben el diálogo. Están grabados en discos DVD.

### Número de tiempo

Éste indica el tiempo de reproducción transcurrido desde el principio de un disco o de un título. Se puede utilizar para encontrar rápidamente una escena específica. (Puede que no funcione con algunos discos.)

### Número de título

Estos números están grabados en discos DVD. Cuando un disco tiene dos o más películas, estas películas se numeran como título 1, título 2, etc.

### Número de pista

Estos números están asignados a las pistas grabadas en los CDs de vídeo y CDs. Permiten localizar rápidamente las pistas específicas.

### CD de vídeo

Contiene grabaciones de imágenes y sonido cuya calidad es equivalente a la de cintas de vídeo. En este reproductor se pueden reproducir también CDs de vídeo con control de reproducción (versión 2.0).

# Specifications

<b>Power requirements:</b>	AC 120 V, 60 Hz
<b>Power consumption:</b>	31 W (approx. 1.9 W when power is OFF using either the power button or the remote control unit)

<b>Signal system:</b>	NTSC
<b>Weight:</b>	36.5 lbs. (16.6 kg)
<b>Dimensions:</b>	16 <sup>15</sup> / <sub>16</sub> " (W) × 15 <sup>7</sup> / <sub>16</sub> " (D) × 4 <sup>7</sup> / <sub>16</sub> " (H) [430 (W) × 391 (D) × 112.5 (H) mm] (excluding protrusions)

**Operating temperature range:**  
+41 to +95°F (+5 to +35°C)

**Operating humidity range:**  
5 to 90% RH (no condensation)

### Discs played:

#### (1) DVD-VIDEO disc

- 5" (12 cm) single-sided, single-layer
- 5" (12 cm) single-sided, dual-layer
- 5" (12 cm) double-sided, single-layer
- 3" (8 cm) single-sided, single-layer
- 3" (8 cm) single-sided, dual-layer
- 3" (8 cm) double-sided, single-layer

#### (2) Compact disc (CD-DA, VIDEO CD)

- 5" (12 cm) disc
- 3" (8 cm) disc

### S video output:

Y output level:	1 Vp-p (75Ω)
C output level:	0.286 Vp-p (75Ω)
Output connector:	S terminal
Number of connectors:	2 systems

### Video output:

Output level:	1 Vp-p (75Ω)
Output connector:	Pin jack
Number of connectors:	1 system

### 525P (480P) video output:

Y output level:	1 Vp-p (75Ω), green
P <sub>B</sub> output level:	0.7 Vp-p (75Ω), blue
P <sub>R</sub> output level:	0.7 Vp-p (75Ω), red
Output connector:	Pin jack

### Component video output:

Y output level:	1 Vp-p (75Ω), green
P <sub>B</sub> output level:	0.7 Vp-p (75Ω), blue
P <sub>R</sub> output level:	0.7 Vp-p (75Ω), red
Output connector:	Pin jack

### Audio output:

Output level:	2 Vrms (1 kHz, 0 dB)
Output connector:	Pin jack
Number of connectors:	2 systems

### Audio signal output characteristics:

- (1) Frequency response:
  - DVD (linear audio): 2 Hz–22 kHz (48 kHz sampling)
  - 2 Hz–44 kHz (96 kHz sampling)
  - CD audio: 2 Hz–20 kHz (EIAJ)
- (2) S/N ratio:
  - CD audio: 116 dB (EIAJ)
- (3) Dynamic range:
  - DVD (linear audio): 110 dB
  - CD audio: 100 dB (EIAJ)
- (4) Total harmonic distortion:
  - CD audio: 0.0015% (EIAJ)

### Digital audio output:

Optical digital output:	Optical connector
Number of connectors:	1 system
Coaxial digital output:	Pin jack
Number of connectors:	2 systems

<b>Pickup:</b> Wave length:	655 nm
Laser power:	CLASS II

Specifications are subject to change without notice.  
Weight and dimensions are approximate.

## Product service

Do not attempt to remove the cover(s) or repair the player yourself. Refer servicing to qualified personnel only.

## Product information

**U.S.A.:** For product service, product information or assistance with product operation, refer to the service center directory.

**Canada:** Call the dealer from whom you have made your purchase, contact our Customer Care Centre at 905-624-5505, or access the CCC web site at [www.panasonic.ca/fdbckca.htm](http://www.panasonic.ca/fdbckca.htm)

## If you ship the product

Carefully pack and send it prepaid, adequately insured and preferably in the original carton. Attach a postage-affixed letter, detailing the complaint, to the outside of the carton. *DO NOT send the product to the Executive or Regional Sales offices. They are NOT equipped to make repairs.*

## Données techniques

<b>Alimentation:</b>	120 V ca., 60 Hz
<b>Consommation:</b>	31 W (environ 1,9 W quand l'appareil est mis hors contact avec l'interrupteur d'alimentation ou la télécommande)

**Système de signal:** NTSC

<b>Poids:</b>	16,6 kg (36,5 lb)
<b>Dimensions:</b>	430 (L)×391 (P)×112,5 (H) mm [16 <sup>15/16</sup> po (L)×15 <sup>7/16</sup> po (P)×4 <sup>7/16</sup> po (H)] (sans les pièces faisant saillie)

**Plage de température de fonctionnement:**

+5 à +35°C (+41 à +95°F)

**Plage d'humidité de fonctionnement:**

5 à 90% RH (sans condensation)

**Disques lus:**
**(1) Disque DVD vidéo**

- 12 cm (5 po) un côté, une couche
- 12 cm (5 po) un côté, couche double
- 12 cm (5 po) deux côtés, une couche
- 8 cm (3 po) un côté, une couche
- 8 cm (3 po) un côté, couche double
- 8 cm (3 po) deux côtés, une couche

**(2) Disque compact (CD-DA, CD vidéo)**

- Disque de 12 cm (5 po)
- Disque de 8 cm (3 po)

**Sortie S-vidéo:**

Niveau de sortie Y:	1 Vc.-à-c. (75Ω)
Niveau de sortie C:	0,286 Vc.-à-c. (75Ω)
Connecteur de sortie:	Prise S
Nombre de connecteurs:	2 systèmes

**Sortie vidéo:**

Niveau de sortie:	1 Vc.-à-c. (75Ω)
Connecteur de sortie:	Prise à contact
Nombre de connecteurs:	1 système

**Sortie vidéo 525P (480P):**

Niveau de sortie Y:	1 Vc.-à-c. (75Ω), vert
Niveau de sortie P <sub>B</sub> :	0,7 Vc.-à-c. (75Ω), bleu
Niveau de sortie P <sub>R</sub> :	0,7 Vc.-à-c. (75Ω), rouge
Connecteur de sortie:	Prise à contact

**Sortie pour appareils vidéo:**

Niveau de sortie Y:	1 Vc.-à-c. (75Ω), vert
Niveau de sortie P <sub>B</sub> :	0,7 Vc.-à-c. (75Ω), bleu
Niveau de sortie P <sub>R</sub> :	0,7 Vc.-à-c. (75Ω), rouge
Connecteur de sortie:	Prise à contact

**Sortie audio:**

Niveau de sortie:	2 Veff. (1 kHz, 0 dB)
Connecteur de sortie:	Prise à contact
Nombre de connecteurs:	2 systèmes

**Caractéristiques de sortie du signal audio:**

- (1) Réponse en fréquence:
  - DVD (audio linéaire): 2 Hz–22 kHz  
(échantillonnage de 48 kHz)
  - 2 Hz–44 kHz  
(échantillonnage de 96 kHz)
  - CD audio: 2 Hz–20 kHz (EIAJ)
- (2) Rapport S/B:
  - CD audio: 116 dB (EIAJ)
- (3) Plage dynamique
  - DVD (audio linéaire): 110 dB
  - CD audio: 100 dB (EIAJ)
- (4) Distorsion harmonique totale:
  - CD audio: 0,0015% (EIAJ)

**Sortie audio numérique:**

Sortie numérique optique:	Connecteur optique
Nombre de connecteurs:	1 système
Sortie numérique coaxial:	Prise à contact
Nombre de connecteurs:	2 systèmes

<b>Capteur:</b> Longueur d'onde:	655 nm
Puissance de laser:	CLASS II

Sujet à changements sans préavis.

Le poids et les dimensions sont approximatifs.

### Service après-vente

Ne pas tenter de retirer les couvercles ni de réparer l'appareil soi-même. Confier toute réparation à un personnel qualifié.

### Demande d'informations

Pour toute réparation, information sur le produit ou aide sur le fonctionnement, appeler le détaillant auprès duquel l'appareil a été acheté, ou contacter notre service à la clientèle au 905-624-5505 ou notre site web à [www.panasonic.ca/fdbckca.htm](http://www.panasonic.ca/fdbckca.htm)

### Si l'appareil doit être transporté

L'emballer soigneusement et l'envoyer port payé, suffisamment assuré et de préférence dans son carton d'emballage d'origine. Joindre une lettre timbrée sur l'extérieur du carton, décrivant l'ennui en détail. *Ne pas envoyer l'appareil au siège social ou au Bureau de vente régional. Ils ne sont pas équipés pour les réparations.*

## Especificaciones

<b>Alimentación:</b>	CA 120 V, 60 Hz
<b>Consumo:</b>	31 W (aproximadamente 1,9 W cuando la alimentación está desconectada mediante el botón de alimentación o el mando a distancia)

<b>Sistema de señal:</b>	NTSC
<b>Peso:</b>	36,5 lbs (16,6 kg)
<b>Dimensiones:</b>	16 <sup>15</sup> / <sub>16</sub> " (An) × 15 <sup>7</sup> / <sub>16</sub> " (Prf) × 4 <sup>7</sup> / <sub>16</sub> " (Al) [430 (An) × 391 (Prf) × 112,5 (Al) mm] (excluyendo partes salientes)

<b>Gama de temperaturas de funcionamiento:</b>	+41 a +95°F (+5 a +35°C)
<b>Gama de humedad de funcionamiento:</b>	5 a 90% RH (sin condensación)

### Discos que se pueden reproducir:

#### (1) Videodisco DVD

- 5" (12 cm) una cara, una capa
- 5" (12 cm) una cara, copa doble
- 5" (12 cm) dos caras, una capa
- 3" (8 cm) una cara, una capa
- 3" (8 cm) una cara, copa doble
- 3" (8 cm) dos caras, una capa

#### (2) Disco compacto (CD-DA, disco compacto de vídeo)

- Disco de 5" (12 cm)
- Disco de 3" (8 cm)

### Salida de vídeo S:

Nivel de salida Y:	1 Vp-p (75Ω)
Nivel de salida C:	0,286 Vp-p (75Ω)
Conector de salida:	Terminal S
Número de conectores:	2 sistemas

### Salida de vídeo:

Nivel de salida:	1 Vp-p (75Ω)
Conector de salida:	Toma de contactos
Número de conectores:	1 sistema

### Salida de vídeo 525P (480P):

Nivel de salida Y:	1 Vp-p (75Ω), verde
Nivel de salida P <sub>B</sub> :	0,7 Vp-p (75Ω), azul
Nivel de salida P <sub>R</sub> :	0,7 Vp-p (75Ω), rojo
Terminal de salida:	Toma de contactos

### Salida de vídeo de componente:

Nivel de salida Y:	1 Vp-p (75Ω), verde
Nivel de salida P <sub>B</sub> :	0,7 Vp-p (75Ω), azul
Nivel de salida P <sub>R</sub> :	0,7 Vp-p (75Ω), rojo
Terminal de salida:	Toma de contactos

### Salida de audio:

Nivel de salida:	2 Vrms (1 kHz, 0 dB)
Conector de salida:	Toma de contactos
Número de conectores:	2 sistemas

### Características de la salida de señal de audio:

- (1) Respuesta de frecuencia:
  - Audio lineal de DVD: 2 Hz a 22 kHz (Muestreo 48 kHz)
  - 2 Hz a 44 kHz (Muestreo 96 kHz)
  - CD de audio: 2 Hz a 20 kHz (EIAJ)
- (2) Relación señal a ruido:
  - CD de audio: 116 dB (EIAJ)
- (3) Gama dinámica:
  - Audio lineal de DVD: 110 dB
  - CD de audio: 100 dB (EIAJ)
- (4) Distorsión armónica total:
  - CD de audio: 0,0015% (EIAJ)

### Salida de audio digital:

Salida digital óptico:	Conector óptico
Número de conectores:	1 sistema
Salida digital coaxial:	Toma de contactos
Número de conectores:	2 sistemas

<b>Fonocaptor:</b> Longitud de onda:	655 nm
Potencia láserica:	CLASS II

Las especificaciones están sujetas a cambios sin previo aviso.

Los pesos y las dimensiones son aproximados.

### Mantenimiento del producto

No intente quitar la(s) cubierta(s) o reparar el aparato usted mismo. El mantenimiento debe realizarlo personal cualificado solamente.

### Información del producto

**EE.UU.:** Para reparar el producto, obtener información relacionada con él o solicitar ayuda para su operación, consulte el directorio de centros de reparaciones.

**Canadá:** Llame al concesionario a quien adquirió el aparato, póngase en contacto con nuestro Centro de Ayuda al Cliente llamando al 905-624-5505, o entrando en el sitio de la red CCC en [www.panasonic.ca/fdbckca.htm](http://www.panasonic.ca/fdbckca.htm)

### Si usted transporta el aparato

Empaquételo cuidadosamente y envíelo a porte pagado, debidamente asegurado y, preferiblemente, en su caja original. Pague una carta franqueada, en la que explica detalladamente la queja, en el exterior de la caja de cartón. **NO envíe el aparato a la Oficina de Ventas Regional o Ejecutiva. Ellos NO disponen de equipos para hacer reparaciones.**

## Language code list/Liste des codes de langue/ Lista de códigos de idiomas

Enter the appropriate code number for the initial settings "Audio", "Subtitle" and/or "Menus" (see page 78).

Entrer le numéro de code voulu pour le réglage initial de "Audio", "Sous-titres" et/ou "Menu" (voir page 79).

Introduzca el número de código apropiado para la fijación inicial de "Audio", "Subtítulos" y/o "Menú" (consulte la página 79).

Code/ Code/ Código	Language/ Langue/ Idioma	Code/ Code/ Código	Language/ Langue/ Idioma	Code/ Code/ Código	Language/ Langue/ Idioma	Code/ Code/ Código	Language/ Langue/ Idioma
6565	Afar	7079	Faroese	7678	Lingala	8375	Slovak
6566	Abkhazian	7082	French	7679	Laothian	8376	Slovenian
6570	Afrikaans	7089	Frisian	7684	Lithuanian	8377	Samoaan
6577	Ameharic	7165	Irish	7686	Latvian, Lettish	8378	Shona
6582	Arabic	7168	Scots Gaelic	7771	Malagasy	8379	Somali
6583	Assamese	7176	Galician	7773	Maori	8381	Albanian
6588	Aymara	7178	Guarani	7775	Macedonian	8382	Serbian
6590	Azerbaijani	7185	Gujarati	7776	Malayalam	8385	Sundanese
6665	Bashkir	7265	Hausa	7778	Mongolian	8386	Swedish
6669	Byelorussian	7273	Hindi	7779	Moldavian	8387	Swahili
6671	Bulgarian	7282	Croatian	7782	Marathi	8465	Tamil
6672	Bihari	7285	Hungarian	7783	Malay	8469	Telugu
6678	Bengali; Bangla	7289	Armenian	7784	Maltese	8471	Tajik
6679	Tibetan	7365	Interlingua	7789	Burmese	8472	Thai
6682	Breton	7378	Indonesian	7865	Nauru	8473	Tigrinya
6765	Catalan	7383	Icelandic	7869	Nepali	8475	Turkmen
6779	Corsican	7384	Italian	7876	Dutch	8476	Tagalog
6783	Czech	7387	Hebrew	7879	Norwegian	8479	Tonga
6789	Welsh	7465	Japanese	7982	Oriya	8482	Turkish
6865	Danish	7473	Yiddish	8065	Panjabi	8484	Tatar
6869	German	7487	Javanese	8076	Polish	8487	Twi
6890	Bhutani	7565	Georgian	8083	Pashto, Pushto	8575	Ukrainian
6976	Greek	7575	Kazakh	8084	Portuguese	8582	Urdu
6978	English	7576	Greenlandic	8185	Quechua	8590	Uzbek
6979	Esperanto	7577	Cambodian	8277	Rhaeto-Romance	8673	Vietnamese
6983	Spanish	7578	Kannada	8279	Romanian	8679	Volapük
6984	Estonian	7579	Korean	8285	Russian	8779	Wolof
6985	Basque	7583	Kashmiri	8365	Sanskrit	8872	Xhosa
7065	Persian	7585	Kurdish	8368	Sindhi	8979	Yoruba
7073	Finnish	7589	Kirghiz	8372	Serbo-Croatian	9072	Chinese
7074	Fiji	7665	Latin	8373	Singhalese	9085	Zulu

## Region Management Information/ Information sur la gestion des régions/ Información de gestión de zonas

Region Management Information: This player is designed and manufactured to respond to the Region Management Information that is recorded on a DVD disc. If the Region number described on the DVD disc does not correspond to the Region number of this player, this player cannot play this disc.

Information sur la gestion des régions: Ce lecteur est conçu et fabriqué de façon à répondre à l'information de gestion de région enregistrée sur les disques DVD. Si le numéro de région du DVD ne correspond pas au numéro de région de ce lecteur, le disque ne pourra pas être lu sur l'appareil.

Información de gestión de zonas: Este Player ha sido diseñado y fabricado para responder a la información de gestión de zonas grabada en los discos DVD. Si el número de zona descrito en el DVD no corresponde al número de zona de este Player, el disco no podrá ser reproducido en este aparato.

The Region number for this player is 1.  
Le numéro de région de ce lecteur est 1.  
El número de zona para este Player es el 1.



Apparatus Claims of U.S. Patent Nos. 4, 631,603, 4,577,216, and 4,819,098, licensed for limited viewing uses only.

This product incorporates copyright protection technology that is protected by method claims of certain U.S. patents and other intellectual property rights owned by Macrovision Corporation and other rights owners. Use of this copyright protection technology must be authorized by Macrovision Corporation, and is intended for home and other limited viewing uses only unless otherwise authorized by Macrovision Corporation. Reverse engineering or disassembly is prohibited.

**Panasonic Consumer Electronics Company,  
Division of Matsushita  
Electric Corporation of America**  
One Panasonic Way Secaucus,  
New Jersey 07094  
<http://www.panasonic.com>

**Panasonic Sales Company,  
Division of Matsushita Electric of  
Puerto Rico, Inc. ("PSC")**  
Ave. 65 de Infantería, Km 9.5  
San Gabriel Industrial Park, Carolina,  
Puerto Rico 00985

**Panasonic Canada Inc.**  
5770 Ambler Drive, Mississauga, Ontario  
L4W 2T3  
[www.panasonic.ca](http://www.panasonic.ca)

© Matsushita Electric Industrial Co., Ltd. 1998

Printed in Japan  
Imprimé au Japon

